



Stadtwappen
verliehen 2023

**design
in stein**[®]
WOLTE BETON



PREISLISTE



2026
gültig vom
1. FEBRUAR 2026
bis zum
31. JÄNNER
2027

WICHTIGE HINWEISE

Diese Preisliste ist ab 1. 2. 2026 gültig. Sämtliche Preise +20% MwSt. ab Werk St. Veit/Glan, LKW verladen, auf Paletten. Alle bisherigen Preise treten damit außer Kraft. Etwaige unterjährige Preiserhöhungen sind nicht auszuschließen, und werden mit einer entsprechenden Vorlaufzeit angekündigt.

Bonus-Holsystem Nr. 3131
UID-Nr.: ATU 45370502

Urlaub 2026:

5. 6. 2026 geschlossen,
3. 8. – 14. 8. 2026 geschlossen.

AKTIONSPRODUKT
2 0 2 6



Nur Produkte mit **roten** Artikelnummern und Preisen sind Aktionsprodukte!

Bestellung:

Wir nehmen Ihre Bestellung bei Kleinaufträgen telefonisch an, bei größeren Abnahmeposten oder Sonderanfertigungen per E-Mail, bei Bestellungen von Kommissionen, wenn möglich 2 Tage vor Abholung.

Lieferzeit:

Ein Großteil unserer Produktpalette wird auf Lager erzeugt und ist, soweit nicht außergewöhnliche Nachfrage oder Produktionsengpässe diese Absicht verhindern, sofort lieferbar. Bei größeren Bestellungen bitten wir um vorherige Absprache.

Kommissionierung:

Als Aufwandsentschädigung werden € 10,- netto je Kommission in Rechnung gestellt.
(Im Falle einer Bestelländerung wird die Gebühr doppelt verrechnet)

Musterware:

Für angeforderte Musterstücke erhalten Sie einen Musterrabatt von 50%. (Keine Rückgabe möglich)

Auslieferung und Geschäftszeiten:

Die Auslieferung unserer Waren erfolgt durch Selbstabholung bzw. Zustellung.

Unsere Geschäftszeiten: März – Oktober Mo. bis Do. 7.00 – 12.00 und 13.00 – 16.30

Fr. 7.00 – 12.30

Nov. – Februar Mo. bis Do. 7.30 – 12.00 und 13.00 – 16.00

Fr. 7.30 – 12.00

Paletteneinsatz:

Paletten (wenn keine getauscht werden) werden grundsätzlich verrechnet.

Bei Umtausch werden nur Paletten in einwandfreiem Zustand angenommen.

Die Retournierung der Paletten ist nur innerhalb des laufenden Geschäftsjahres möglich!

Als Paletteneinsatz verrechnen wir: für EUROPaletten € 20,- exkl. MwSt.

für 100/100Normalpaletten € 20,- exkl. MwSt.

für BWR-Paletten € 25,- exkl. MwSt.

Für Retournierung der Paletten in unbeschädigtem Zustand erhält der Käufer eine Gutschrift bis zur Höhe der seinerzeit verrechneten Palettenanzahl.

Retourwaren:

Retour genommen wird nur aktuelle Lagerware in einwandfreiem Zustand, sortenrein auf Paletten geschichtet, bei Abzug von 25 % Manipulationsgebühr (innerhalb von **3 Monaten** ab Bezug). Erfolgt eine Warenrücklieferung durch unser Unternehmen, stellen wir unseren Frachtaufwand, mindestens jedoch € 100,- in Rechnung.

Keine Retourware von Aktions- und Einlagerungsprodukten, Sonderanfertigungen und alter abgewitterter Ware.

Farbunterschiede:

Farbige Betonerzeugnisse sind Produkte aus natürlichen Stoffen, welche von sich aus schon kleinere Farbunterschiede aufweisen. Als zusätzliche Faktoren kommen noch Einflüsse, wie Farbe und Pigmentfähigkeit der Zuschlagstoffe hinzu. Es kann daher auch bei sorgfältiger Beachtung des Produktionsvorganges und bei laufender Qualitätskontrolle zu leichten Farbunterschieden der Produkte kommen.

Unsere Betonprodukte sind natürliche Produkte und das macht auch ihren Reiz aus.

Wir können daher für Farbabweichungen von Mustern oder bei leichten Farbschwankungen in der Lieferung keine Garantie übernehmen.

Ausblühungen:

BETON LEBT! Ausblühungen werden durch sorgfältige Produktion so weit als möglich verhindert. Sollte es dennoch dazu kommen, ist das ein natürlicher physikalischer Vorgang. Unter normalen Umwelteinflüssen bildet sich diese Oberflächenerscheinung wieder zurück und wir können aus diesem Grund keinen Schadenersatz leisten.

Außendienst: Seidl Alexander

Tel.: 0664/1018590

E-Mail: woltebeton.seidl@gmail.com

Irrtum und Druckfehler, sowie technische Änderungen vorbehalten.

BÖSCHUNGSSTEINE

Kreativ Steinwand
Kreativ Böschung und Kreativ Vollwand
Vario Flor, Softi und Piccolino Böschungsstein
Stoni und Easy Böschungsstein

Seite 2	19
Seite 3	18
Seite 4	20 und 21
Seite 5	20 und 18

ZAUN und EINFRIEDUNGSPROGRAMM

Villanova Zaunstein, Villanova Abdeckplatten
und Titan Mauerabdeckplatten
Kreativ Zaunstein und Easy Zaunstein
Kreativ Zaun light
Rustico und Rustico Multistein
Gitter- und Pfeilerstein, Abdeckplatten
Passione Trockenmauer
Bingo Stein und Bingo Maxi Stein
Sichtbeton und Kreativ Mauerabdeckplatten

Seite 6 – 7	15 28
Seite 8 – 9	16
Seite 10	17
Seite 11	23
Seite 12	
Seite 13	22
Seite 14	23
Seite 15	

BODENPLATTEN, PFLASTERSTEINE UND ZUBEHÖR

Liviano Schiefer Platte und Schieferplatte 3.3
Monolith Platte, Monolith Blockstufe und Ramolith Platte
NEU Travertin Platte und San Vito Platte
Trend Platte 40/40, 60/40 und 60/30
NEU Landhausplatte und Pflasterstein Via Plaza
Pflasterstein Trend und Pflasterstein Villandro
NEU Pflasterstein El Casio und Pflasterstein Nizza
NEU Trend Randleiste, Trend Blockstufe und Kreativ Stufenblock
NEU Trend Spaltpalisade, Rund- und Minipalisaden
Keramik Platten und Granitplatten

Seite 16	12 und 14
Seite 17	14 und 15
Seite 18	13
Seite 19	10, 11, 12
Seite 20	4 und 9
Seite 21	1, 2 und 3
Seite 22	5 und 6
Seite 23	7
Seite 24	8 und 9
Seite 25	30

BLUMENTRÖGE, BRUNNENTRÖGE u. BLUMENSCHALEN

Brunnentröge Trend & Style, Villaflor und Heimwerker
Blumentrog Trend & Style und Blumenvase Trend & Style
Blumentrog Villaflor und Blumentrog Villach geschliffen
Sichtbeton Blumentröge
Waschbeton Blumentröge St. Donat
Waschbeton Pflanzengefäße und Blumentrog Villach
Modern Steel Blumentröge, Blumenvase
Blumentrog Woodline light
Pflanzengefäße Villaflor geschliffen

Seite 26	27
Seite 27	25
Seite 28	
Seite 29	24
Seite 30 – 31	26 26
Seite 32	25
Seite 33	
Seite 33	

AUSSENANLAGEN ZUBEHÖR

Betonrandleisten und Poller
Dekorkugel und Fahrradständer
Modern Line Objects
Waschbeton Kantenplatten, Tritt- und Setzstufen
Waschbeton Tritt- und Setzstufen – Sonderanfertigung
Woodline Hochbeet und Woodline Kräuterbeet
Woodline Flex-Hochbeet und Woodline Flex Kräuterbeet
Woodline Hochbeet-Überdachung, Beton Komposter und
NEU Winkelstein
Schwimmbadumrandung Palma
und Wood Concrete Blumentröge
Zubehör für Brief- u. Kombisteine, Dichtkleber
Betonprodukte Grauware

Seite 34	29
Seite 35	
Seite 36 – 37	
Seite 38	
Seite 39	29
Seite 40	32
Seite 41	31
Seite 42	
	9
Seite 43	
Seite 43	
Seite 44	
Seite 45	

KREATIV STEINWAND

Kreativ Steinwand- der Stein für den Böschungsverbau als geschlossene Wand mit bruchrauer Oberfläche (Spaltsteinstruktur).

Kreativ Steinwand ist ganz einfach zu verarbeiten, aufstellen – mit gewaschenen Kies 16-32 ausfüllen – fertig!

Die oberste Reihe wird mit der selbstsichernden Abdeckplatte geschlossen.

Info: Pro Stück Normalstein werden 8 kg Füllmaterial benötigt



Normalstein
33/25/13 cm,
12,5 kg

Produktdaten Kreativ Steinwand:

Format B/T/H: 33/25/13 cm

Gewicht/Stk.: 12,5 kg

Bedarf/m²: 23,3 Stk.

Einbautiefe: 25 cm

Neigung:

bis 1 m 78°

bis 1,5 m 70°

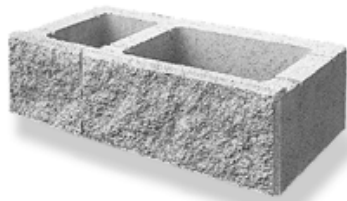

Abschlussstein links
49/25/13 cm, 18 kg



Abschlussstein rechts
49/25/13 cm, 18 kg



Abdeckplatte
16,5/30/8 cm,
9 kg, 6 Stk./lfm.

Artikelnummer	AKTIONS PRODUKT 2026 	kg/Stk.	Preis €	Aktionspreis	Stk./ Palette
			Stück	inkl. MwSt.	
7200	Normalstein granitgrau	12,5	8,75	7,90	72 = ca. 3 m ²
7210	Abschlussstein links granitgrau	18	17,50		
7220	Abschlussstein rechts granitgrau	18	17,50		
7230	Abdeckplatte granitgrau	9	6,50		
7202	Normalstein lichtgrau	12,5	8,75	7,90	72 = ca. 3 m ²
7212	Abschlussstein links lichtgrau	18	17,50		
7222	Abschlussstein rechts lichtgrau	18	17,50		
7232	Abdeckplatte lichtgrau	9	6,50		
7203	Normalstein schiefer	12,5	8,75	7,90	72 = ca. 3 m ²
7213	Abschlussstein links schiefer	18	17,50		
7223	Abschlussstein rechts schiefer	18	17,50		
7233	Abdeckplatte schiefer	9	6,50		
7204	Normalstein grau-schwarz-marmoriert	12,5	9,45	8,50	72 = ca. 3 m ²
7214	Abschlussstein links grau-schwarz-marmoriert	18	18,50		
7224	Abschlussstein rechts grau-schwarz-marmoriert	18	18,50		
7234	Abdeckplatte grau-schwarz-marmoriert	9	7,-		
7206	Normalstein muschelkalk	12,5	8,90	8,90	72 = ca. 3 m ²
7216	Abschlussstein links muschelkalk	18	19,-		
7226	Abschlussstein rechts muschelkalk	18	19,-		
7236	Abdeckplatte muschelkalk	9	7,35		

KREATIV BÖSCHUNG

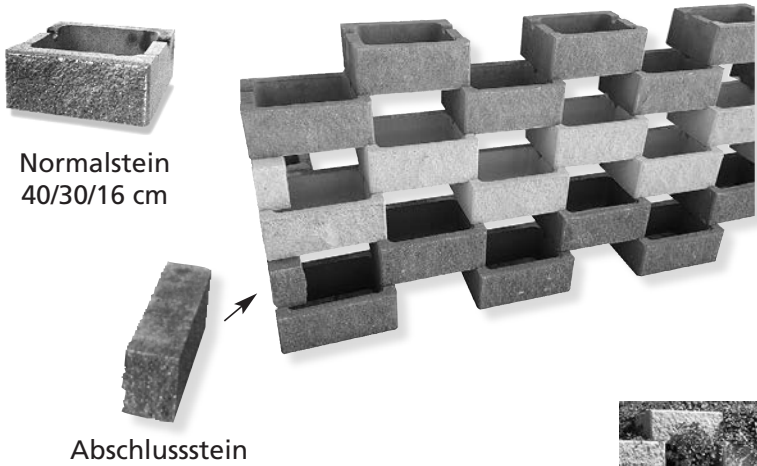

Der Böschungstein mit bruchrauer Oberfläche (Vorderseite).
Viel Platz für Pflanzen.
Der Einbau einer Bewässerung ist möglich.

Produktdaten Kreativ Böschung:

Normalstein/m²: 9 Stk.
Abschlussstein: jede 2. Reihe 1 Stk.
Neigung: 70°
Bauhöhe: 1,6 m bei 10 Reihen
Einbautiefe: 30 cm

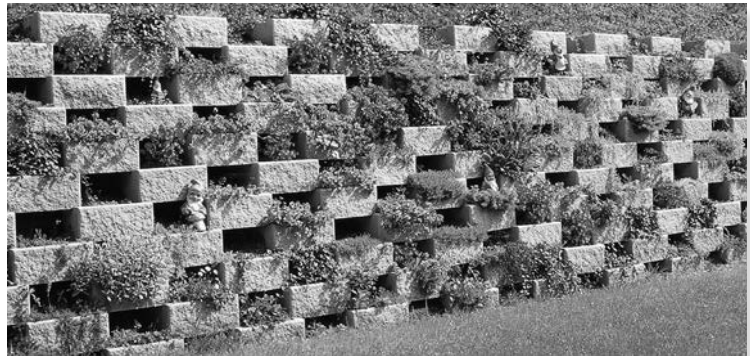

Artikelnummer			AKTIONSPRODUKT 2026 	kg/Stk.	Preis € Stück	Aktionspreis inkl. MwSt.	Stk./ Palette
einfärbig							
lichtgrau	granitgrau	schiefer					
7100	7101	7102	Normalstein, alle Farben	20	11,70	10,50	42 = ca. 4,5 m ²
7115	7116	7117	Abschlussstein	12	9,90		

KREATIV VOLLWAND

„WPS-Stein“ - Wolte-Präzisions-Stein



Kreativ Vollwand ist ident wie Kreativ Böschungstein, jedoch ohne Schub-sicherung an der Oberseite. Dadurch ist die Errichtung von senkrechten Stützwänden mit 30 cm Wandstärke möglich. Fundament und frostbeständiger Füllbeton sowie Armierung sind erforderlich. Als Abdeckung werden Kreativ Mauerabdeckplatten, 50/38/4,5 cm verwendet.

Produktdaten

Kreativ Vollwand:
Normalstein/m²: 15,6 Stk.
Format B/T/H: 40/30/16 cm
Halbstein: muss selbst
geschnitten werden
Bauhöhe: bis 250 cm
Einbautiefe: 30 cm

Artikelnummer			kg/Stk.	Preis €	Stk. EURO/Pal.
granitgrau	lichtgrau				
7140	7141	Normalstein 40/30/16, beide Farben*	20	12,50	42 = ca. 2,7 m ²
8019		Abdeckplatte 50/38/4,5 granitgrau	19	16,50	40
	8619	Abdeckplatte 50/38/4,5 lichtgrau	19	17,50	40

Als Option können unsere Titan Abdeckplatten 100/38/4 auch für den Kreativ Vollwand Normalstein verwendet werden.

Für den Vollwand Normalstein in granitgrau empfehlen wir die Abdeckplatte in der Farbe anthrazit und für den Vollwand Normalstein in lichtgrau empfehlen wir die Abdeckplatte in der Farbe quarz. Siehe Preisliste Seite 7.

 * Lieferzeit: Bitte um Anfrage.

VARIO FLOR BÖSCHUNGSSTEIN

Produktdaten Vario Flor:

Format B/T/H: 30-15/30/13 cm
 Einbautiefe: 30 cm
 Bedarf/m²: 33,3 Stk.
 (geschlossene Mauer)
 Bedarf/m²: 20,8 Stk.
 (offene Mauer)

Innovative Neuheit, die sich als Böschungs- und Mauerstein verarbeiten lässt. Durch seine konische Formgebung können gerade und gerundete Böschungen und Mauern problemlos erstellt werden.

Info: Pro Stück Vario Flor werden 5,5 kg Füllmaterial benötigt.



◀ NEU ▶



AKTIONSPRODUKT 2026 €

Artikelnummer		kg/Stk.	Preis €	Aktionspreis inkl. MwSt.	Stk. EURO/Pal.
7010	Vario Flor anthrazit	12	5,50	4,98	72
7011	Vario Flor lichtgrau	12	5,50	4,98	
7012	Vario Flor grau	12	5,-	4,49	
3025	Abdeckplatte 100/38/4 cm anthrazit	38	71,-	63,90	lose
3028	Abdeckplatte 100/38/4 cm Sichtbeton	38	71,-	63,90	lose
3031	Abdeckplatte 100/38/4 cm Quarz (lichtgrau)	38	71,-	63,90	lose

SOFTI BÖSCHUNGSSTEIN

Produktdaten Softi:

Format B/T/H: 32/37/13 cm
 Einbautiefe: 37 cm
 Bedarf/m²: 13,7 Stk.

Softi Normalstein für Böschungssicherungen und kleine Stützmauern bis ca. 1,5 m Höhe



AKTIONSPRODUKT 2026 €

Artikelnummer		kg/Stk.	Preis €	Aktionspreis inkl. MwSt.	Stk. EURO/Pal.
7000	Softi grau	15	7,65	6,90	54 = ca. 4 m ²
7001	Softi braun	15	8,30	7,50	
7003	Softi terrakotta	15	8,30	7,50	
7240	Softi Abschlussstein grau	4,7	3,75		lose
7241	Softi Abschlussstein braun	4,7	3,95		lose
7243	Softi Abschlussstein terrakotta	4,7	3,95		lose

PICCOLINO BÖSCHUNGSSTEIN



Kleiner handlicher Böschungsstein für nicht anspruchsvolle Böschungen bis maximal 104 cm Höhe = 8 Reihen.

Produktdaten Piccolino:

Format B/T/H: 28/33/13 cm
 Einbautiefe: 33 cm
 Bedarf/m²: 16,7 Stk.



AKTIONSPRODUKT 2026 €

Artikelnummer		kg/Stk.	Preis €	Aktionspreis inkl. MwSt.	Stk. EURO/Pal.
7260	Piccolino Böschungsstein grau	11	3,65	3,30	72 = 4,3 m ²
7240	Abschlussstein grau	4,7	3,75		lose

STONI BÖSCHUNGSSTEIN

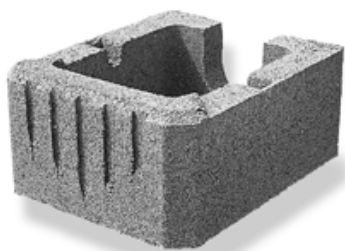

Stoni - unser Kleinster in der Böschungsteinfamilie. Sehr handliches Format und geringes Gewicht.

Abschlussstein



Produktdaten Stoni:

Format B/T/H: 25/30/13 cm
 Gewicht/Stk.: 11 kg
 Bedarf/m²: 17,5 Stk.
 Einbautiefe: 30 cm
 Neigung: 70°

Artikelnummer		kg/Stk.	Preis €	AKTIONS PRODUKT 2 0 2 6 	Aktionspreis	Stk. EURO/Pal.
					inkl. MwSt.	
7250	Stoni grau	11	4,40		3,98	72 = ca. 4 m ²
7251	Stoni braun	11	4,60		4,20	
7253	Stoni terrakotta	11	4,60		4,20	
7240	Stoni Abschlussstein grau	4,7	3,75			lose
7241	Stoni Abschlussstein braun	4,7	3,95			lose
7243	Stoni Abschlussstein terrakotta	4,7	3,95			lose

EASY BÖSCHUNGSSTEIN

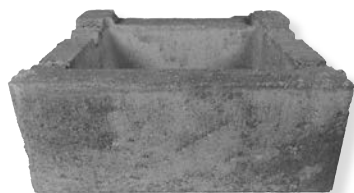

Easy Böschungstein - der Stein hat eine schöne marmorierte glatte Ansicht. Der Böschungstein verfügt über eine ähnliche Farbmarmorierung wie der Easy Zaunstein - ist daher kombinierbar.

Artikelnummer		kg/Stk.	Preis €	AKTIONS PRODUKT 2 0 2 6 	Aktionspreis	Stk. EURO/Pal.
					inkl. MwSt.	
7270	Easy Böschungstein gletscher	18	8,90		7,98	48
7271	Easy Böschungstein muschelkalk	18	8,90		7,98	48

Info: Pro Stück Easy Böschungstein werden 12 kg Füllmaterial benötigt.

Produktdaten Easy Böschungstein:

Format B/T/H: 40/29/15 cm
 Einbautiefe: 29 cm
 Bedarf/m²: 16,7 Stk.
 Gewicht je Palette: 864 kg.
 Neigung: 70°
 Bauhöhe: 165 cm bei 11 Reihen



VILLANOVA ZAUNSTEIN gestrahlt

„WPS-Stein“ - Wolte-Präzisions-Stein



 Lieferbar in granit und quarz

Produktdaten Normalstein:

Bedarf: 15,6 Stk./m²
2,5 Stk./lfm



Normalstein, 40/20/16 cm



Pfeilerstein, 40/20/16 cm
ist auch Endstein



Pfeilerstein, 20/20/16 cm
ist auch Halber Endstein



Pfeilerstein, 40/40/16 cm

Artikelnummer		AKTIONSPRODUKT 2026 	kg/Stk.	Preis €	Aktionspreis inkl. MwSt.	Stk. EURO/Pal.
granit	quarz					
5500	5530	Normalstein 40/20/16	16	13,90	12,50	50
5501	5531	Pfeilerstein 20/20/16 = Halber Endstein	9	9,50		lose
5502	5532	Pfeilerstein 40/20/16 = Endstein	16	16,50	14,90	50
5503	5533	Pfeilerstein 40/40/16	22	25,-		30
5506	5536	Normalsteinabdpl. 50/28/6	17	26,-		50
5507	5537	Normalsteinabdpl. 50/28/6, Endplatte	17	28,-		lose
5508	5538	Pfeilersteinabdpl. 28/28/6	11	24,50		lose
5509	5539	Pfeilersteinabdpl. 48/28/6	16	27,-		lose
5510	5540	Pfeilersteinabdpl. 48/48/7	30	56,-		lose

BRIEFKASTEN + KOMBISTEINE

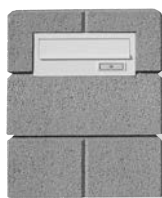

Artikelnummer		kg/Stk.	Preis €
granit	quarz		
5520	5550	BK-Stein 40/20/48 mit Kasten	37 450,-
5521	5551	BK-Stein 40/40/32 mit Kasten	40 396,-

Ab Bestellung 2 bis 3 Tage Lieferzeit
Einwurfklappen siehe Seite 44

Keine Retourware bei Brief- und Kombisteine.



Artikelnummer		kg/Stk.	Preis €
granit	quarz		
5525	5555	Kombistein 40/20/48 mit Kasten	34 528,-
5526	5556	Kombistein 40/40/32 mit Kasten	39 455,-

Ab Bestellung 2 bis 3 Tage Lieferzeit
Frontplatten siehe Seite 44

Dichtkleber siehe Seite 44.



Normalstein-Abdeckplatte
50/28/6 cm mit Wassernase

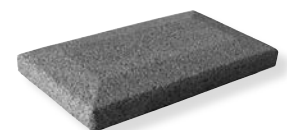

Pfeiler-Abdeckplatte
48/28/6 cm mit Wassernase

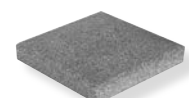

Pfeiler-Abdeckplatte
28/28/6 cm
mit Wassernase

VILLANOVA MAUERABDECKPLATTE gestrahlt

Abdeckplatten mit Wassernase für Mauerbreiten von 25 – 40 cm

 Lieferbar in granit, quarz und anthrazit

Artikelnummer				kg/Stk.	Preis €	Stk. EURO/Pal.
granit	quarz**	anthrazit**				
5640	5660	5690	50/33/6 Normalplatte	20	30,50	50
5641	5661	5691	50/33/6 Endplatte	20	32,50	lose
5642	5662	5692	50/38/6 Normalplatte*	23	32,50	40
5643	5663	5693	50/38/6 Endplatte*	23	34,50	lose
5644	5664	5694	50/43/6 Normalplatte*	27	34,50	lose
5645	5665	5695	50/43/6 Endplatte*	27	36,50	lose
5646	5666	-	99/50/6 Normalplatte, armiert* für Mauerbreite 40 cm	61	82,-	lose

 * Lieferzeit: Bitte um Anfrage.

** anthrazit und quarz nur auf Bestellung.



Normalplatte



Endplatte

TITAN MAUERABDECKPLATTEN

Beton-Mauerabdeckplatten in 4 Formaten.
Mit gestrahlter Oberfläche und zwei Wassernasen.

Produktdaten:

Format 100/23/4 cm für 15 cm Mauerbreite.
Format 100/28/4 cm für 20 cm Mauerbreite.
Format 100/33/4 cm für 25 cm Mauerbreite.
Format 100/38/4 cm für 30 cm Mauerbreite.



Artikelnummer					kg/Stk.	Preis €	Aktionspreis inkl. MwSt.
granit	anthrazit	Sichtbeton	quarz				
3032	3033	3034	3035	Abdeckplatte 100/23/4	22	52,50	47,90
3020	3023	3026	3029	Abdeckplatte 100/28/4	27	58,50	52,90
3021	3024	3027	3030	Abdeckplatte 100/33/4	32	65,50	58,90
3022	3025	3028	3031	Abdeckplatte 100/38/4	38	71,-	63,90
10095				Zuschnitte - je Schnitt		8,80	
10096				Kopfkante bearbeiten - je Seite		13,-	

**AKTIONS
PRODUKT
2 0 2 6** 

Zulässige Mastoleranzen bei Betonabdeckplatten über 60 cm Länge lt. ÖNORM EN 1339:
Länge +/- 3 mm
Dicke +/- 3 mm
Breite +/- 3 mm.

 Lieferzeit: lagernd.
Farbe Quarz nur auf Bestellung.

KREATIV-ZAUNSTEIN



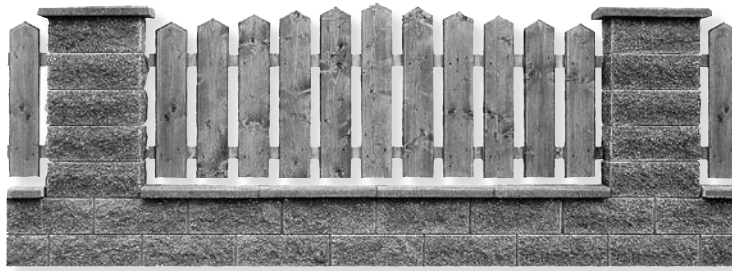







Mit gespaltener Oberfläche.
Ober- und Seitenkante mit Fasse.



 Lieferbar in granitgrau, lichtgrau, schiefer, grau-schwarz marmoriert und weiß

Produktdaten Normalstein:

Bedarf: 15,6 Stk./m²
2,5 Stk./lfm

Artikelnummer						kg/ Stk.	Preis € granit- grau	Preis € lichtgrau schiefer	Preis € weiß grau- schw. marm.	Stk. EURO /Pal.	
granitgr.	schiefer	lichtgr.	gr.-sw	weiß							
	8000	8400	8600	-	-	Normalstein 1seitig, 40/20/16*	17	9,70	-	-	50
	8001	8401	8601	8501	8701	Normalstein 2seitig, 40/20/16	17	11,50	13,-	14,-	50
	8003	8403	8603	8503	8703	Pfeilerstein 3seitig, 40/20/16, * für Pfeilerstein 40/40 <i>* Lieferzeit bitte um Anfrage</i>	17	15,-	16,-	17,-	50
	8004	8404	8604	8504	8704	Pfeilerstein 4seitig, 40/20/16	17	16,-	17,50	19,50	50
	8007	8407	8607	8507	8707	Endstein 3seitig, 40/20/16	17	14,50	16,-	18,-	lose
	8009	8409	8609	8509	8709	Halber Endstein 3seitig	10	10,-	10,60	12,-	lose
	8014	8414	8614	8014	8714	Normalstein-Abdeckplatte 50/28/4, gestrahlte Oberfläche , wasserdicht mit Wassernase, 2 Stk./lfm. dachförmig	14	22,50	24,50	weiß 25,- gr.-schw. 22,50	50
	8015	8415	8615	8015	8715	Pfeiler-Abdeckplatte 48/28/4, gestrahlte Oberfläche , wasserdicht mit Wassernase, dachförmig	14	23,50	25,50	weiß 26,- gr.-schw. 23,50	lose
	8016	8416	8616	8016	8716	Pfeiler-Abdeckplatte 48/48/7, gestrahlte Oberfläche , wasserdicht mit Wassernase, flach	30	54,-	56,-	weiß 58,- gr.-schw. 54,-	lose
	8020	8420	8620	8520	8720	Briefkastenstein 40/20/48 mit Kasten Ab Bestellung 2 bis 3 Tage Lieferzeit	37	460,-	460,-	460,-	
Einwurfklappen siehe Seite 44. Keine Retourware bei Brief- u. Kombisteine.											
	8030	8430	8630	8530	8730	Kombistein 40/20/48 mit Kasten Ab Bestellung 2 bis 3 Tage Lieferzeit	34	535,-	535,-	535,-	
Frontplatten und Dichtkleber siehe Seite 44.											

EASY-ZAUNSTEIN

„WPS-Stein“ - Wolte-Präzisions-Stein

Moderner Sichtbeton Zaunstein in zwei marmorierten Oberflächen.
Ober- und Unterkante gefast.

Qualität zum Top-Preis

Artikelnummer		AKTIONS PRODUKT 2 0 2 6 	kg/Stk.	Preis €	Aktionspreis	Stk./ Palette
				Stück	inkl. MwSt.	
8960	Normalstein 40/20/16	gletscher	16	10,50	9,50	50
8961	Pfeilerstein 40/20/16	gletscher	16	11,-	9,90	50
8962	Halbstein 20/20/16	gletscher	9	7,50		lose
8926	Abdeckplatte 48/28/4	gletscher	13,5	14,30		50
8965	Normalstein 40/20/16	muschelkalk	16	11,-	9,90	50
8966	Pfeilerstein 40/20/16	muschelkalk	16	11,50	10,50	50
8967	Halbstein 20/20/16	muschelkalk	9	8,-		lose
8946	Abdeckplatte 48/28/4	muschelkalk	13,5	15,-		50

Dichtkleber siehe Seite 44.

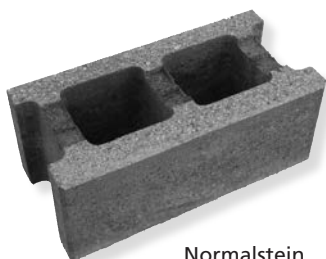

Normalstein

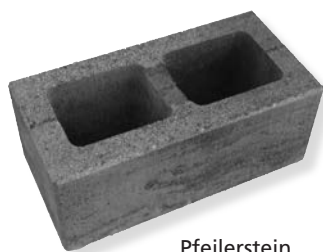

Pfeilerstein



Halbstein



Abdeckplatte



KREATIV ZAUNSTEIN „LIGHT“

„WPS-Stein“ - Wolte-Präzisions-Stein

Eine Ansicht gespalten, restliche Ansichten in glatter Oberfläche.





 Lieferbar in
gletscher und muschelkalk

Produktdaten Normalstein:

Bedarf: 15,6 Stk./m²
2,5 Stk./lfm



**AKTIONS
PRODUKT
2 0 2 6** 

	Artikel- nummer		kg/Stk.	Preis €	Aktionspreis inkl. MwSt.	Stk./Pal
Normalstein	 8920	Normalstein, 1 seitig, 40/20/16 gletscher	17	12,20	10,98	50
	8921	Pfeilerstein, 1 seitig, 40/20/16 gletscher	17	12,80	11,50	50
	8922	Halbstein, 1 seitig, 20/20/16 gletscher	10	9,30		lose
Pfeilerstein	 8926	Abdeckplatte 48/28/4 gletscher (Passend für Normal- u. Pfeilerstein)	13,5	14,30		50
	8940	Normalstein, 1 seitig, 40/20/16 muschelkalk	17	12,80	11,50	50
Halbstein	 8941	Pfeilerstein, 1 seitig, 40/20/16 muschelkalk	17	13,30	11,98	50
	8942	Halbstein, 1 seitig, 20/20/16 muschelkalk	10	9,80		lose
Abdeckplatte	 8946	Abdeckplatte 48/28/4 muschelkalk (Passend für Normal- u. Pfeilerstein)	13,5	15,-		50



gletscher 8930	muschelkalk 8950	Briefkastenstein 40/20/48 mit Kasten Ab Bestellung 2 - 3 Tage Lieferzeit	34	gletscher 450,-	muschelkalk 450,-	lose
--------------------------	----------------------------	---	----	--------------------	----------------------	------

Einwurfklappen siehe Seite 44



gletscher 8931	muschelkalk 8951	Kombistein 40/20/48 mit Kasten Ab Bestellung 2 - 3 Tage Lieferzeit	37	gletscher 528,-	muschelkalk 528,-	lose
--------------------------	----------------------------	---	----	--------------------	----------------------	------

Frontplatten siehe Seite 44

RUSTICO

RUSTICO - Ein System für verschiedene Gestaltungsmöglichkeiten.

RUSTICO eignet sich hervorragend für: Einfriedungen, Mauern – auch freistehend, Blumenrabatte und Vielem mehr.



Normalstein



Halbstein



Abdeckplatte mit Wassernase

Artikelnummer			kg/Stk.	Preis €		Stk. EURO/Pal.
granitgrau	muschelkalk			granitgrau	muschelkalk	
5150	5170	Normalstein 34/17; H: 16 cm	17	8,30	9,20	60
5151	5171	Halbstein 17/17; H: 16 cm	5	5,90	6,40	lose
5153	5173	Abdeckplatte 20/25/7; 5 Stk./lfm	7,7	5,70	6,20	lose

RUSTICO MULTISTEIN

Multistein

Der Stein kann liegend, stehend oder aufgestellt für Hochbeete, Randbegrenzungen, Palisaden oder freistehende Mauern verwendet werden. Der Kreativität sind keine Grenzen gesetzt.

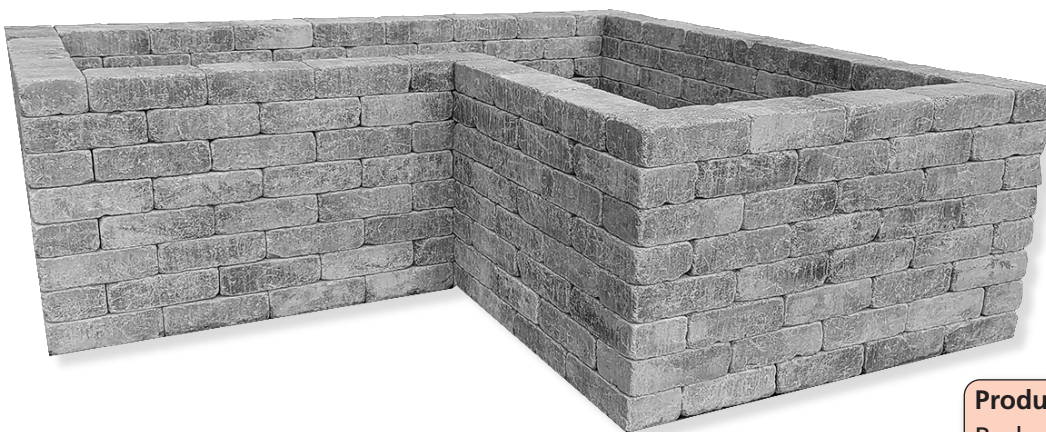

Produktdaten 32/17/10:

Bedarf als:
Mauerstein: 3,13 Stk./lfm.
bzw. 31,30 Stk./m²

Artikelnummer		kg/Stk.	Preis €	Aktionspreis inkl. MwSt.	Stk. EURO/Pal.
5155	Multistein 32/17/H=10, gletscher schattiert	12,3	8,80	7,92	60

AKTIONSPRODUKT 2026



GITTERSTEINE GRAU und WEISS

Artikelnummer		Gittersteine	kg/Stk.	Preis €	Preis €	Stk. Pal.
grau	weiß			grau	weiß	
1000	1005	Type 1 12 cm stark 25/25/12	8	4,50	7,70	lose
1003	-	Type 3 25/25/10 *	7	4,50	-	lose
1009	1103	Type 9 30/30/10 *	8	6,30	10,20	lose
1010	1104	Type 10 30/30/12	14	6,90	11,70	lose

 * Lieferzeit: Ab 150 Stk. Bestellmenge in ca 6 Wochen

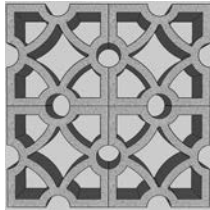

Type 1

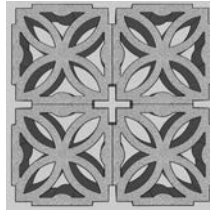

Type 3

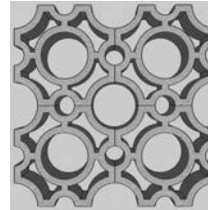

Type 9

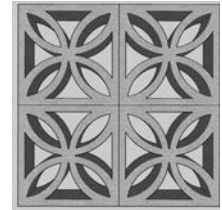

Type 10

ABDECKPLATTE für GITTERSTEINE

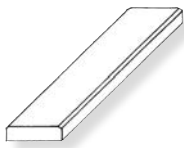

Artikelnummer		Abdeckplatte, 50/16/4 Sichtbeton - gestraht	kg/Stk.	Preis €	Preis €	Stk./Pal.
grau	weiß			grau	weiß	
1012	1133		6,5	19,-	21,40	lose

PFEILERSTEINE GRAU

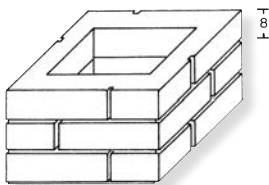

Artikelnummer		kg/Stk.	Preis €	Stk. Pal.
1013	Pfeilerstein 20/20/8	4,5	3,40	300
1014	Pfeilerstein 25/25/8	6	4,25	200
1016	Pfeilerstein 38/25/8	8	5,25	120
1017	Pfeilerstein 38/38/8	11	9,40	64

ABDECKPLATTEN für PFEILERSTEINE GRAU



Gestrahlte Oberfläche

Artikelnummer	Abdeckplatten, dachförmig	kg/Stk.	Preis €	Stk. Pal.
1034	28/28/6 für Pfeiler 20/20/8	9	23,50	lose
1035	33/33/6 für Pfeiler 25/25/8	13	24,50	lose
1037	46/33/6 für Pfeiler 38/25/8	18	26,50	lose
1033	38/38/6 für Pfeiler 30/30*	27	46,-	lose
1038	46/46/7 für Pfeiler 38/38/8	32	50,-	lose

* Nur auf Bestellung

PASSIONE TROCKENMAUER



Oberfläche: Passione Trockenmauer besteht aus 3 verschiedenen Steinformaten die durch rumpeln der Oberfläche ihre unverwechselbare Struktur erhalten.

Fundamentierung: Passione Trockenmauer muß unbedingt auf einem Fundament (Frosttiefe) versetzt werden.

Verarbeitung: Passione Trockenmauer kann lose bis 40 cm Höhe verlegt werden. Bei freistehenden Mauern über 40 cm bis max. 150 cm muß das System mit unserem Dichtkleber verklebt werden. (3 Kartuschen/m²).

Nicht geeignet für Böschungsverbau über 40 cm Höhe.

Bestellvorschlag per m²:
(alle Formate)

40/17/10 cm = 7,5 Stück
32/17/10 cm = 16 Stück
24/17/10 cm = 8,5 Stück

Abdeckplatte
20/25/7 cm = 5 Stück je lfm.

Artikelnummer		kg/Stk.	Preis €	AKTIONS PRODUKT 2 0 2 6		Stk. EURO/Pal.
				€		
7320	Mauerstein 40/17/10 cm gletscher	15,2	11,-	9,90		60
7321	Mauerstein 32/17/10 cm gletscher	12,3	8,80	7,92		
7322	Mauerstein 24/17/10 cm gletscher	9,4	6,60	5,94		lose
7322	Abdeckplatte 20/25/7 cm gletscher	7,7	7,65	6,90		lose

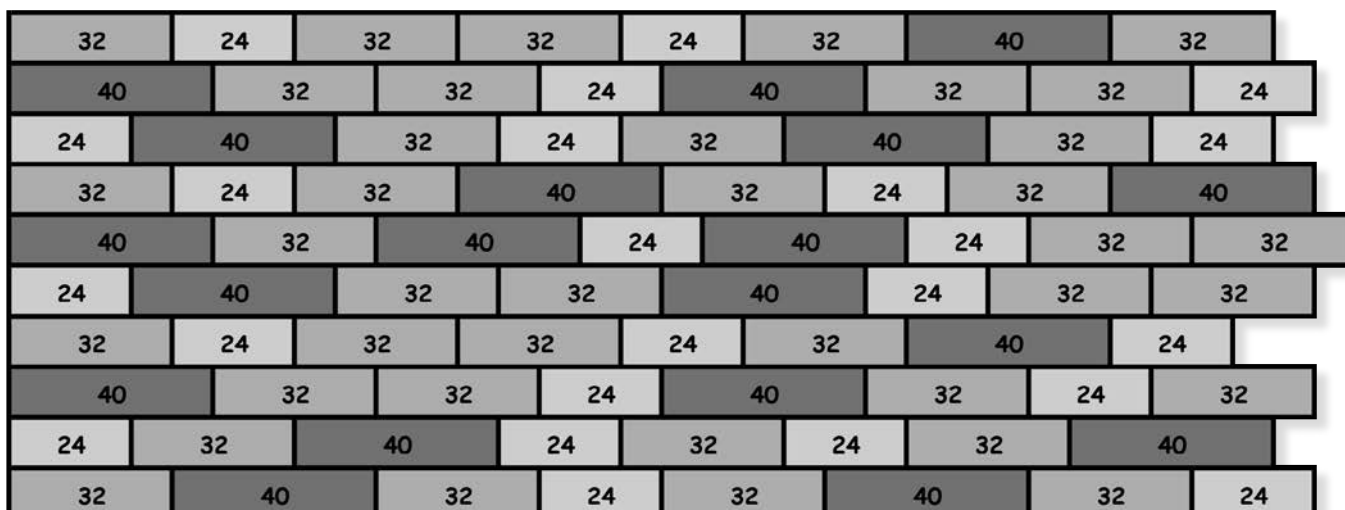

BINGO STEIN

Universell einsetzbarer Stein in marmorierter Oberfläche.
Bauen Sie mit Bingo Steinen kleine Blumenbeete oder Blumentröge.
Auch geeignet für Hochbeete.

Artikelnummer		AKTIONS PRODUKT 2026 	kg/Stk.	Preis € Stk.	Aktionspreis inkl. MwSt.
11102	Bingo Stein, 25/12,5; H: 10 cm, vesuv gespalten u. gerumpelt*		6,5	5,55	4,98
11103	Bingo Stein, 25/12,5; H: 10 cm, muschelkalk gespalten u. gerumpelt*		6,5	5,55	4,98

* zumindest eine Längs- und eine Kopfkante gespalten.



vesuv
gespalten und gerumpelt

Produktdaten:

Bedarf: 40 Stk./m²
Stk./Pal: 144 Stk.



Lieferzeit: lagernd.

Verklebt wird der Bingo Stein mit unserem Dichtkleber.
Bedarf: 1 Tube für ca. 25 Stk. Steine.



BINGO MAXI STEIN

Ähnlich wie der Bingo Stein jedoch nur in gerumpelter Oberfläche erhältlich.
Stabiler im Aufbau da der Stein breiter ist.

Artikelnummer		AKTIONS PRODUKT 2026 	kg/Stk.	Preis €	Aktionspreis inkl. MwSt.
5156	Bingo Maxi Stein 24/17/10 cm, Vesuv gerumpelt		9,4	6,60	5,94

Produktdaten:

Bedarf als
Mauerstein: 4,17 Stk./lfm.
bzw. 41,70 Stk./m²
Stk./Pal: lose/Euro-Pal.



MAUERABDECKPLATTEN SICHTBETON

Sichtbeton-Mauerabdeckplatten mit Wassernase, wasserdicht.

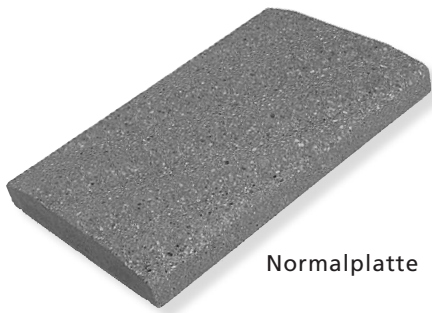

Normalplatte

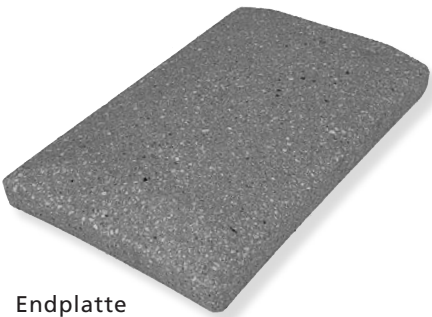

Endplatte

Artikelnummer		kg/Stk.	Preis €	Stk./EURO/Pal.
1150	50/28/6 Normalplatte, gestrahlt*	17	26,-	50
1151	50/28/6 Endplatte, gestrahlt*	17	28,-	lose
1152	50/33/6 Normalplatte, gestrahlt*	20	28,-	50
1153	50/33/6 Endplatte, gestrahlt*	20	30,-	lose
1154	50/38/6 Normalplatte, gestrahlt*	23	32,-	40
1155	50/38/6 Endplatte, gestrahlt*	23	34,-	lose
1156	50/43/6 Normalplatte, gestrahlt*	27	36,-	lose
1157	50/43/6 Endplatte, gestrahlt*	27	38,-	lose
1158	99/50/6 Normalplatte, armiert, gestrahlt *	61	80,-	lose

* Lieferzeit: Bitte um Anfrage.

KREATIV-MAUERABDECKPLATTEN



In offenporigen Sichtbeton mit Wassernase. Lieferbar in 2 Breiten.

Lieferbar in granitgrau, lichtgrau und schiefer

Artikelnummer		kg/Stk.	Preis €	Stk. EURO/Pal.
	Abdeckplatte 50/33/4,5			
8018	granitgrau = dunkelgrau	15	15,50	50
8618	lichtgrau = hellbeige	15	16,50	
8418	schiefer = hellgrau	15	16,50	

Artikelnummer		kg/Stk.	Preis €	Stk. EURO/Pal.
	Abdeckplatte 50/38/4,5			
8019	granitgrau = dunkelgrau	19	16,50	40
8619	lichtgrau = hellbeige	19	17,50	
8419	schiefer = hellgrau	19	17,50	

Lieferzeit: lagernd.

Keine Retourware bei Kreativ Mauerabdeckplatten.

LIVIANO SCHIEFER PLATTE

Die Schieferplatte zeichnet sich durch eine fein gestrahlte und schieferstrukturierte Oberfläche mit hoher Rutsicherheit und Strapazierfähigkeit aus.

Durch den monolithischen Aufbau mit nur 3,3 cm eignet sich die Platte hervorragend als Terrassen-Platte, Poolumrandung, Stufenplatte und viele weitere Anwendungsbereiche im Außenbereich.

Artikelnummer		AKTIONS PRODUKT 2 0 2 6 	kg/Stk.	Preis €	Aktionspreis inkl. MwSt.
12641	Liviano Schiefer hellgrau		16	14,30	12,90
12642	Liviano Schiefer dunkelgrau		16	14,30	12,90

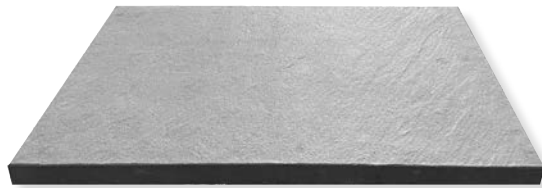

„NUR 3,3 cm STÄRKE“

Bedarf/m ² :	4,1 Stk. Platten
Format:	60/40/3,3 cm
Stk./Pal.:	44 Stk. Euro-Pal.
m ² je Pal.:	10,73 m ²
Gewicht je m ² :	78 kg

SCHIEFERPLATTE 3.3

Die besonders fein strukturierte Oberfläche mit ihrem samtig-weichen Charakter sorgt für besondere Exklusivität.

Bedarf/m ² :	2,77 Stk. Platten
Format:	60/60/3,3 cm
Stk./Pal.:	44 Stk./EURO-Palette
m ² je Pal.:	15,88 m ²

Artikelnummer		AKTIONS PRODUKT 2 0 2 6 	kg/Stk.	Preis €	Aktionspreis inkl. MwSt.
12600	Schieferplatte 3.3 kristallgrau		29	24,20	21,90
12601	Schieferplatte 3.3 basaltgrau		29	24,20	21,90

 Lieferzeit: 7 - 10 Tage

„NUR 3,3 cm STÄRKE“



MONOLITH PLATTE



Die einschichtige Monolith Platte ist ein Leichtgewicht unter den Platten, denn sie wiegt nur mehr 75 kg/m². Eine Besonderheit ist die feine trittsichere Oberfläche, die geschliffen und gestrahlt wird.

Bedarf/m²: 4,1 Stk. Platten
 Format: 60/40/3 cm
 Stk./Pal.: 48 Stk./Euro Pal.
 m² je Pal.: 11,51 m²

Artikelnummer		kg/Stk.	Preis € Stück	Aktionspreis inkl. MwSt.
12606	Monolith Platte granit kristallgrau	18	17,70	15,90
12607	Monolith Platte granit sahara	18	17,70	15,90
12608	Monolith Blockstufe* Granit Kristallgrau 80 - 150/40/15 cm		199,- / lfm.	179,-
12609	Monolith Blockstufe* Granit Sahara 80 - 150/40/15 cm		199,- / lfm.	179,-

**AKTIONS
PRODUKT
2 0 2 6** €

 * Lieferzeit: Bitte um Anfrage

KANTENBEARBEITUNG MONOLITH + RAMOLITH



Auf Wunsch bieten wir bei der Serie Monolith und Ramolith eine Veredelung als Stufenplatte an. Die Platte wird an der Vorderseite geschliffen sowie oben und unten gefast.

Artikelnummer		Preis € Kante
9064	Bearbeitung je Kante zusätzlich zum Plattenpreis	25,-

RAMOLITH PLATTE

Die spezielle Veredelung der Oberfläche - fein gestrahlt und gebürstet - verleiht dieser Platte eine Haptik wie Samt und Seide.



Produktdaten:

Bedarf/m² 60/40/3: 4,1 Stk. Platten
 Bedarf/m² 60/60/3: 2,77 Stk. Platten
 Stk./Pal. 60/40/3 cm: 48 Stk./Euro Pal.
 Stk./Pal. 60/60/3 cm: 48 Stk./Euro Pal.
 m²/Pal. bei 60/40/3 cm: 11,51m²
 m²/Pal. bei 60/60/3 cm: 17,33m²

Artikelnummer		kg/Stk.	Preis €	Aktionspreis inkl. MwSt.
12620	Ramolith Platte, 60/40/3 cm basalt	18	16,-	14,50
12621	Ramolith Platte, 60/60/3 cm basalt	27	23,50	
12622	Ramolith Platte, 60/40/3 cm quarz grau	18	16,-	14,50
12623	Ramolith Platte, 60/60/3 cm quarz grau	27	23,50	
12624	Ramolith Platte, 60/40/3 cm jura	18	16,-	14,50
12625	Ramolith Platte, 60/60/3 cm jura	27	23,50	

**AKTIONS
PRODUKT
2 0 2 6** €

 Lieferzeit: 7 - 10 Tage.

TRAVERTIN PLATTE

NEU



Die Travertin Platte ist eine monolithische Betonplatte welche dem originalen Natursteintravertin täuschend ähnlich sieht.

Eine Besonderheit ist die dezente Farbmarmorierung welche besonders auf den Flächen zur Geltung kommt.

Produktdaten:
 Bedarf/m²: 3,57 Stk. Platten
 Format: 70/40/3,3 cm
 Stk./Pal: 28 Stk. / EURO-Palette
 Palette: BWR-Einsatz Palette

Artikelnummer		AKTIONS PRODUKT 2026	kg/Stk.	Preis €	Aktionspreis inkl. MwSt.
12630	Travertin Platte, sandbraun, Normalplatte		22,5	19,90	17,90

Lieferzeit: 1 Woche

SAN VITO PLATTE



Schöne Bodenplatte mit profiliertes und leicht gebürsteter Oberfläche.

Produktdaten:
 Bedarf/m²: 3,08 Stk. Platten
 Format: 80/40/4 cm
 Stk./Pal: 54 Stk./EURO-Palette

Imprägnierte
Oberfläche

Artikelnummer				AKTIONS PRODUKT 2026	kg/Stk.	Preis € Stück	Aktionspreis inkl. MwSt.
coke	snow	silver					
11435	11440	11445	Normalplatte		30	19,50	17,50

Lieferzeit: 1 Woche

TREND PLATTE 40/40

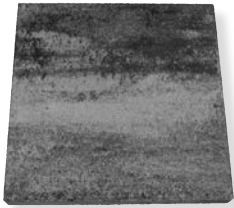

40 / 40 / 4 cm

Betonplatte mit Vorsatzschicht, welche in den 4 Oberflächen muschelkalk, gletscher, cappuccino und granitstein angeboten wird.

Artikelnummer				AKTIONS PRODUKT 2 0 2 6	kg/Stk.	Preis €	Aktionspreis inkl. MwSt.
muschelkalk	gletscher	cappuccino	granitstein				
10497	10551	10571	10555	Normalplatte	14	6,50	5,90
10556	10552	10572	10558	Kantenplatte	14	33,-	
10557	10553	10573	10559	Eckplatte	14	42,-	

Querschnitt-Ansicht der Kanten bzw. Eckplatten

SICHTKANTE 40 cm

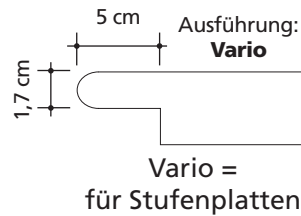

Lieferzeit: lagernd.

Keine Retourware bei Kanten- u. Eckplatten.

TREND PLATTE 60/40

Gleich wie Trend Platte 40/40.

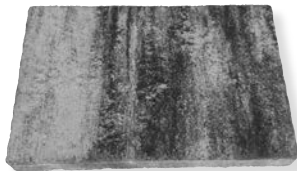

60 / 40 / 4 cm

Bedarf/m²: 4,1 Stk. Platten
Format: 60/40/4 cm
Stk./Pal.: 40 Stk./Euro-Palette

Lieferzeit: lagernd.

Keine Retourware bei Kanten- u. Eckplatten.

Artikelnummer				AKTIONS PRODUKT 2 0 2 6	kg/Stk.	Preis €	Aktionspreis inkl. MwSt.
muschelkalk	gletscher	cappuccino	granitstein				
12000	12001	12002	12003	Normalplatte	21	10,25	9,20
12006	12007	12008	12009	Kantenplatte	21	42,50	

TREND PLATTE 60/30

Betonplatte mit Vorsatzschicht, welche in 3 Oberflächen angeboten wird.

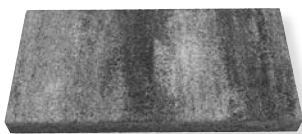

60/30/5 cm

Artikelnummer	AKTIONS PRODUKT 2 0 2 6	kg/Stk.	Preis €	Aktionspreis inkl. MwSt.
10561				
10562	Normalplatte gletscher	20	10,25	9,20
10563	Normalplatte muschelkalk	20	10,25	9,20

Imprägnierte Oberfläche

Produktdaten Normalplatte:
Bedarf/m²: 5,55 Stk. Platten
Format: 60/30/5 cm
Stk./Pal.: 60 Stk./Euro-Palette

lagernd.

LANDHAUS PLATTEN

Landhaus Platten werden in drei verschiedenen, geschmackvollen Oberflächen aus attraktiven Naturkörnungen hergestellt.

Absolute Trittsicherheit durch Strahlen der Oberfläche. Die LeichtRein-Technologie garantiert zusätzlich die Pflegeleichtigkeit.



Produktdaten:

Bedarf/m²: 6,25 Stk. Platten
 Format: 40/40/3,4 cm
 Stk./Pal: 68 Stk./Einwegpalette



Artikelnummer			AKTIONSPRODUKT 2026	kg/Stk.	Preis € Stück	Aktionspreis inkl. MwSt.
perlweiß	corallrot	sandgelb				
10006	10016	10021	Normalplatte	14	9,90	8,90

Lieferzeit: Kleinmengen lagernd.
 Größere Mengen ca. 1 Woche

PFLASTERSTEIN VIA PLAZA

Der stabile Pflasterstein - Steinstärke 7 cm. Das Pflastersystem beinhaltet 4 Steingrößen, die auf der Palette bereits gemischt sind.



Lieferzeit: lagernd.

Artikelnummer		AKTIONSPRODUKT 2026	Preis € m ²	Aktionspreis inkl. MwSt.
12645	Via Plaza gletscher marmoriert		44,50	39,98
12646	Via Plaza muschelkalk marmoriert		44,50	39,98
Kleinste Abgabemenge = 1 Lage = 1,11 m ²				

Produktdaten:
 Größe: 25/18, 25/25, 25/31 und 25/37 cm
 Höhe: 7 cm
 m²/Palette: 7,77 m²
 Gewicht: 1280 kg/Palette
 Palette: BWR-Einsatzpalette

PFLASTERSTEIN TREND + TREND GERUMPALT

Der „Trend“ Pflasterstein ist modern und praktisch für ein „lebendes“ Oberflächenbild.
 Für die Fläche haben wir den Stein in 2 Farben, 2 Formaten und 2 Oberflächenstrukturen.
 Für die optischen Umrandungen gibt es noch zusätzlich den passenden Rechteckstein in Anthrazit.

Artikelnummer		AKTIONS PRODUKT 2 0 2 6 	
		Preis € pro m ²	Aktionspreis inkl. MwSt.
10460	Trend anthrazit, 20/10/6	36,50	
10484	Trend muschelkalk, 16/16	37,50	33,90
10485	Trend muschelkalk, 24/16	37,50	33,90
10458	Trend muschelkalk, 16/16 gerumpelt	44,50	39,90
10459	Trend muschelkalk, 24/16 gerumpelt	44,50	39,90
10486	Trend vesuv, 16/16	36,50	32,90
10487	Trend vesuv, 24/16	36,50	32,90
10453	Trend vesuv, 16/16 gerumpelt	42,50	38,90
10454	Trend vesuv, 24/16 gerumpelt	42,50	38,90



TREND

Kleinste Abgabemenge = 1 Lage, 16/16 = 0,9 m²
 Kleinste Abgabemenge = 1 Lage, 24/16 = 0,96 m²

Produktdaten:

Größe: 16/16 cm und 24/16 cm
 Beide Formate getrennt palettiert
 Höhe: 6 cm
 m²/Palette: 20/10/6 cm = 9,6 m²/Euro-Palette
 16/16 cm = 9 m²/Euro-Palette
 24/16 cm = 9,6 m²/Euro-Palette
 Gewicht: 20/10/6 cm, 1296 kg/Palette
 16/16 cm, 1170 kg/Palette
 24/16 cm, 1250 kg/Palette



TREND GERUMPALT

 **Lieferzeit:** muschelkalk und vesuv
 lagernd.
 Anthrazit und gerumpelte Oberflächen
 nur Kleinmengen.

PFLASTERSTEIN VILLANDRO

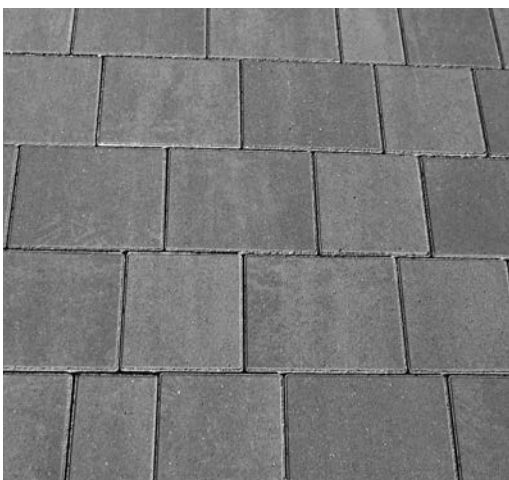

Das Pflastersystem beinhaltet 3 Steingrößen,
 die auf der Palette bereits gemischt sind.
 Erhältlich in 4 Farbarmierungen.

Artikelnummer		AKTIONS PRODUKT 2 0 2 6 	
		Preis € pro m ²	Aktionspreis inkl. MwSt.
10405	cappuccino marmoriert	34,25	30,90
10406	muschelkalk marmoriert	34,25	30,90
10407	vesuv marmoriert	34,25	30,90
10408	granitstein marmoriert	34,25	30,90
Kleinste Abgabemenge = 1 Lage = 0,96 m ²			

Produktdaten:
 Größe: 10/16, 15/16 und 20/16 cm
 Höhe: 6 cm
 m²/Palette: 9,6 m²
 Gewicht: 1296 kg/Palette

 **Lieferzeit:** lagernd.

PFLASTERSTEIN EL CASIO

Das Pflastersystem beinhaltet 3 Steingrößen, die auf der Palette bereits gemischt sind. Erhältlich in glatter und gestockter (El Casio Bossiert) Oberfläche.



Artikelnummer	AKTIONSPRODUKT 2026	Preis € m ²	Aktionspreis inkl. MwSt.
10417	El Casio Steingrau	31,-	27,90
10418	El Casio Steingrau Bossiert	42,-	37,90
Kleinste Abgabemenge = 1 Lage = 0,96 m ²			

Produktdaten: El Casio Pflasterstein

Größe: 10/16, 15/16 und 20/16 cm
 Höhe: 6 cm
 m²/Palette: 9,6 m²
 Gewicht: 1296 kg/Palette

Lieferzeit: lagernd.

PFLASTERSTEIN NIZZA – das leichte 5 cm Pflaster

Das Pflastersystem beinhaltet 2 Steingrößen die bereits auf der Palette gemischt sind. Damit lassen sich 3 verschiedene Verlegemuster verwirklichen. Alle Steine mit kleiner, feiner rundumlaufender Fase.

Befahrbar für Fahrzeuge bis max. 3,5 to

NEU



Artikelnummer	AKTIONSPRODUKT 2026	Preis € m ²	Aktionspreis inkl. MwSt.
10421	Nizza Vulcano	31,-	27,90
10422	Nizza Granum	31,-	27,90
Kleinste Abgabemenge = 1 Lage = 0,96 m ²			

Produktdaten: Nizza Pflasterstein

Größe: 16/16, und 24/16 cm
 Höhe: 5 cm
 m²/Palette: 11,52 m²
 Gewicht: 1290 kg/Palette

Lieferzeit: lagernd ab Frühjahr 2026.

TREND RANDLEISTEN

Die Farben der Randleiste sind ähnlich passend zu den Pflastersteinoberflächen.

Neue
Farbe

NEU

Artikelnummer		kg/Stk.	Preis €	Aktionspreis inkl. MwSt.	Stk. EURO/Pal.
10900	Randleiste muschelkalk 100/25/7 cm	36	16,50	14,90	30
10901	Randleiste vesuv 100/25/7 cm	36	16,50	14,90	30
10902	Randleiste granitstein 100/25/7 cm	36	16,50	14,90	30
10903	Randleiste grau 100/25/8	46	8,75	7,90	36
10904	Randleiste anthrazit 100/25/8	46	14,25	12,90	27

**AKTIONS
PRODUKT
2 0 2 6**



Lieferzeit: lagernd.

TREND BLOCKSTUFE



Neue
Farben

Keine Retourware bei Blockstufe.

NEU
NEU

Artikelnummer		kg/Stk.	Preis €	Aktionspreis inkl. MwSt.	Stk. EURO/Pal.
10830	Blockstufe 100/35/15 cm, muschelkalk	120	89,-	79,90	10
10831	Blockstufe 100/35/15 cm, vesuv	120	89,-	79,90	10
10832	Blockstufe 100/35/15 cm, granitstein	120	89,-	79,90	10
10833	Blockstufe 100/35/15 cm, grau	120	66,50	59,90	10
10834	Blockstufe 100/35/15 cm, anthrazit	120	77,50	69,90	10

**AKTIONS
PRODUKT
2 0 2 6**



KREATIV STUFENBLOCK



Artikelnummer	Vorderseite bruchrau, Oberseite und seitlich glatt	kg/Stk.	Preis €
7160	Stufenblock granitgrau	28	18,50
7161	Stufenblock lichtgrau	28	18,50
7165	Stufenblock schiefer	28	18,50
7164	Stufenblock muschelkalk	28	19,50

Produktdaten Kreativ Stufenblock:
Format B/T/H: 20/40/16 cm
Bedarf: 5 Stk. für 1 m Stufenbreite

TREND SPALTPALISADEN



Die Farben der Spaltpalisade sind ähnlich passend zu den Pflastersteinoberflächen.

Produktdaten:

Stk./Pal: lose / EURO-Palette
Bedarf: 10 Stk./lfm



Lieferzeit: Vesuv in Kleinmengen lagernd. Muschelkalk nur auf Bestellung in ca. 3-4 Wochen.

Artikelnummer		kg/Stk.	Preis €	Aktionspreis inkl. MwSt.
10736	Spaltpalisade, 25/10/10 cm, vesuv	5	7,65	6,90
10635	Spaltpalisade, 40/10/10 cm, muschelkalk	9	10,90	9,90
10631	Spaltpalisade, 40/10/10 cm, vesuv	9	10,90	9,90
10634	Spaltpalisade, 60/10/10 cm, muschelkalk	13	15,-	13,50
10632	Spaltpalisade, 60/10/10 cm, vesuv	13	15,-	13,50
10625	Spaltpalisade, 75/10/10 cm, muschelkalk	16	18,80	16,90
10633	Spaltpalisade, 75/10/10 cm, vesuv	16	18,80	16,90

RUNDPALISADE

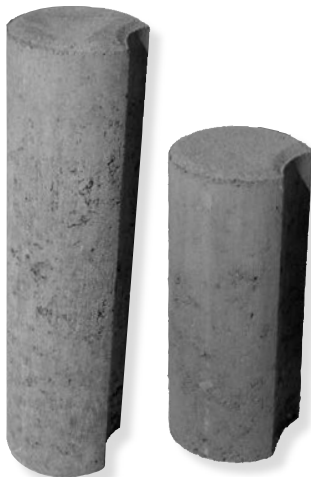

Artikelnummer		kg/Stk.	Preis €	Aktionspreis inkl. MwSt.	Stk./Pal.
10671	Rundpalisade grau, 40/11/10 cm	11	8,75	7,90	80
10672	Rundpalisade grau, 60/11/10 cm	13,5	16,-	14,50	84
10673	Rundpalisade grau, 80/11/10 cm	17	24,-	21,90	60



Lieferzeit: Kleinmengen lagernd.

Produktdaten:

Bedarf/lfm.: 10 Stk.

Rundpalisaden mit H = 60 und 80 cm können durch eine andere Produktionsmethode ein leicht unterschiedliches Aussehen haben wie die Rundpalisade mit H = 40 cm.

MINI-PALISADE



NEU

Artikelnummer		kg/Stk.	Preis €	Aktionspreis inkl. MwSt.
10678	Mini Palisade 12/12/35 cm grau	12	8,75	7,90

Produktdaten:

Bedarf/m²: 8,33 Stk./lfm
Format: 12/12/35 cm
Stk./Pal: 42 Stk.



Lieferzeit: 1 Woche

KERAMIK PLATTEN SERIE 80

Artikelnummer		kg/Stk.	AKTIONS PRODUKT 2 0 2 6 		Stk. EURO/Pal.
			Preis €	Aktionspreis inkl. MwSt.	
11222	Bodenplatte Barge Quarzit 80/40/2 cm	14,7	23,25	20,90	48
11223	Bodenplatte Vivace 80/40/2 cm	14,7	23,25	20,90	48
11225	Bodenplatte Solnhofen 80/40/2 cm	14,7	23,25	20,90	48
11228	Bodenplatte Husky 80/40/2 cm	14,7	23,25	20,90	48
11229	Bodenplatte Negro Santiago 80/40/2 cm	14,7	23,25	20,90	48
11230	Bodenplatte Night fire 80/40/2 cm	14,7	23,25	20,90	48
11223	Bodenplatte 80/40/2 cm, Multi Colori Antico	14,7	27,50	24,90	48

 Lieferzeit: bis zu 14 Tage.

Produktdaten Serie 80:
 Bedarf/m²: 3,12 Stk.
 m² je Pal.: 15,36 m²

GRANIT PLATTEN

Alle Granite mit geflammter Oberfläche. Kanten gesägt.

Nero Sierra

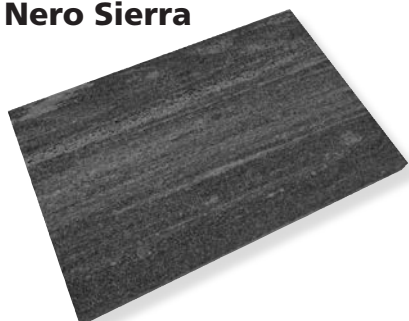

Artikelnummer		kg/Stk.	Preis €	Stk./ Einweg-Pal.
11080	Platte 60/40/3 cm	20	24,50	68
11082	Platte 80/40/3 cm	26	33,50	34
11083	Stufenplatte 150/35/3 cm	42	92,-	lose
11084	Setzstufenplatte 150/10-16/3 cm	18	60,-	lose
11086	Sockelleiste 50/7,5/1,2 cm	2	7,90	lose

Produktdaten:

Bedarf/m²: Art.-Nr. 11080 = 4,1 Stk.

Bedarf/m²: Art.-Nr. 11082 = 3,08 Stk.

 Lieferzeit: bis zu 14 Tage

Wichtiger Hinweis: Maßtoleranzen bei Naturstein lt. „Ö-Norm EN 1341 Platten aus Naturstein“. Stärken-Unterschiede von bis zu +/- 4 mm. Größen (Längen und Breiten) +/- 2 bis 3 mm.



BRUNNENTROG TREND & STYLE geschliffen und gestockt

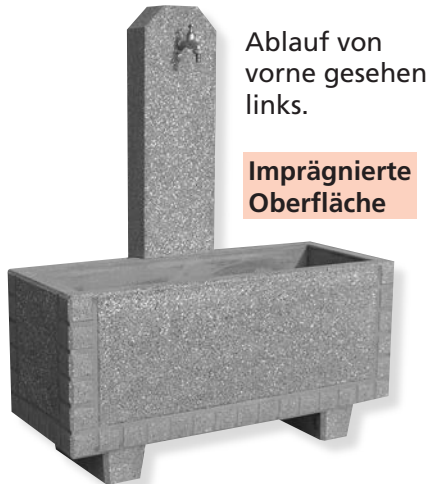

Ablauf von vorne gesehen links.

Imprägnierte Oberfläche

Bei Trog, Oberkante und Frieseinfassung geschliffen. Ornamente gestockt. Säule geschliffen. Der Zusammenbau von Säule und Trog erfolgt mit 2 Schrauben.

Größe Trog: 100/40/50 cm – Höhe Säule: 120 cm.
3 Farben: quarz, granit hell, anthrazit

Artikelnummer		AKTIONS PRODUKT 2 0 2 6	kg/Stk.	Preis €	Aktionspreis inkl. MwSt.
4070	quarz		255	1.100,-	
4071	granit hell			1.100,-	989,-
4072	anthrazit			1.100,-	989,-
mit 2 anbetonierten Unterlagen					



Gitterrost

Artikelnummer		AKTIONS PRODUKT 2 0 2 6	Preis €	Aktionspreis inkl. MwSt.
4035	Edelstahl Gitterrost zum Abstellen einer Kanne am Trog		132,-	119,-

Passend für alle Brunnentröge.

BRUNNENTROG VILLAFLOR geschliffen



Ablauf von vorne gesehen links.

Imprägnierte Oberfläche

Geschliffener Brunnentrog aus hochwertigen Granit- und Marmorkörnungen. Der Zusammenbau von Säule und Trog erfolgt mit 2 Schrauben.

Höhe Säule: 120 cm.
2 Farben: granit hell, anthrazit

Artikelnummer		AKTIONS PRODUKT 2 0 2 6	kg/Stk.	Preis €	Aktionspreis inkl. MwSt.
4060	granit hell, 80/40/50 cm		215	920,-	829,-
4061	anthrazit, 80/40/50 cm				
4063	granit hell, 100/40/50 cm		255	940,-	
4064	anthrazit, 100/40/50 cm				
mit 2 anbetonierten Unterlagen					

BRUNNENTROG HEIMWERKER



Ablauf von vorne gesehen links.

Sichtbeton-Oberfläche schalrein oder Waschbeton-Oberfläche.
Höhe Säule: 120 cm

Artikelnummer		AKTIONS PRODUKT 2 0 2 6	kg/Stk.	Preis €	Aktionspreis inkl. MwSt.
4080	Sichtbeton schalrein, 80/40/50 cm		215	640,-	579,-
4081	Waschbeton sw, 80/40/50 cm		215	665,-	
4082	Waschbeton sw, 100/40/50 cm*		255	735,-	
4084	Waschbeton salabianca, 100/40/50 cm		255	765,-	
mit 2 anbetonierten Unterlagen					

* Lieferzeit: Bitte um Anfrage.

BLUMENTROG TREND & STYLE geschliffen und gestockt



Oberkante und Frieseinfassung geschliffen.
Ornamente gestockt.

Größe Trog: 100/40/50 cm

3 Farben:

- quarz
- granit hell
- anthrazit

Qualität durch Handarbeit

Artikelnummer		AKTIONSPRODUKT 2026 	kg/Stk.	Preis €	Aktionspreis inkl. MwSt.
4160	quarz*		190	510,-	
4161	granit hell			510,-	459,-
4162	anthrazit			510,-	459,-
mit 2 anbetonierten Unterlagen					

 * Lieferzeit: Bitte um Anfrage.

Imprägnierte Oberfläche

BLUMENVASE TREND & STYLE geschliffen

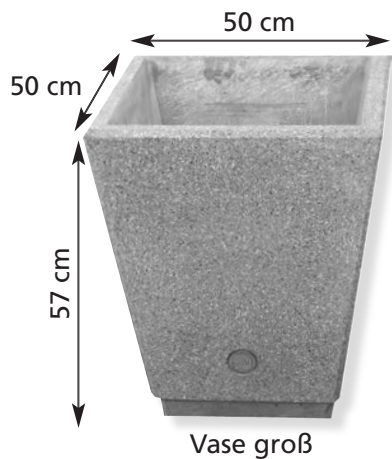

Geschliffene Blumenvase aus hochwertigen Granit- und Marmorkörnungen.

- 2 Farben:
- granit hell
 - anthrazit

Artikelnummer	Vase groß	kg/Stk.	Preis €
4170	granit hell	99	280,-
4171	anthrazit		

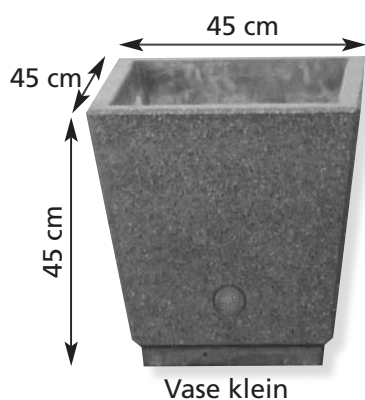

Artikelnummer	Vase klein	kg/Stk.	Preis €
4175	granit hell	72	255,-
4176	anthrazit		

 Lieferzeit: Bitte um Anfrage.

Imprägnierte Oberfläche

Bei der Produktion wird mit optimierten Betonrezepturen der Entstehung von Haar- bzw. Schwindrissen im Beton entgegengewirkt. Trotz ausreichender Stahl- und Faserarmierung kann jedoch eine Rissbildung nicht vollständig verhindert bzw. ausgeschlossen werden. Bei Haar- bzw. Schwindrissen liegt keine Beeinträchtigung des Produktes vor und somit ist jede Reklamation ausgeschlossen.

BLUMENTROG „VILLAFLOR“ geschliffen



Bei der Produktion wird mit optimierten Betonrezepturen der Entstehung von Haar- bzw. Schwindrissen im Beton entgegengewirkt. Trotz ausreichender Stahl- und Faserarmierung kann jedoch eine Rissbildung nicht vollständig verhindert bzw. ausgeschlossen werden. Bei Haar- bzw. Schwindrissen liegt keine Beeinträchtigung des Produktes vor und somit ist jede Reklamation ausgeschlossen.

Geschliffener Blumentrog aus hochwertigen Granit- und Marmorkörnungen.

- 2 Farben:
- granit hell
 - anthrazit

Artikelnummer		Format	kg/Stk.	Preis €
granithell*	anthrazit			
4140	4145	80/40/50	155	370,-
4141	4146	100/40/50	190	420,-
4142	4147	120/40/50	225	470,-

mit 2 anbetonierten Unterlagen

 * Lieferzeit: Bitte um Anfrage.

Imprägnierte Oberfläche

BLUMENTROG VILLACH geschliffen

„Villach“ groß 100/40/47 cm



„Villach“ klein 80/30/36 cm

Bei der Produktion wird mit optimierten Betonrezepturen der Entstehung von Haar- bzw. Schwindrissen im Beton entgegengewirkt. Trotz ausreichender Stahl- und Faserarmierung kann jedoch eine Rissbildung nicht vollständig verhindert bzw. ausgeschlossen werden. Bei Haar- bzw. Schwindrissen liegt keine Beeinträchtigung des Produktes vor und somit ist jede Reklamation ausgeschlossen.

Geschliffener Blumentrog aus hochwertigen Granit- und Marmorkörnungen.

- 2 Farben:
- granit hell
 - anthrazit

Artikelnummer	Villach groß	kg/Stk.	Preis €
4185	granit hell	120	340,-
4186	anthrazit		

mit 2 anbetonierten Unterlagen

Artikelnummer	Villach klein	kg/Stk.	Preis €
4180	granit hell*	68	266,-
4181	anthrazit*		

mit 2 anbetonierten Unterlagen

 * Lieferzeit: Bitte um Anfrage.

Imprägnierte Oberfläche

SICHTBETON BLUMENTRÖGE

- Hergestellt aus faserverstärktem Hochleistungsbeton.
- Güteklasse SB4 für Sichtbeton.
- Frost- und tausalzbeständig geprüft nach DIN EN 1349, Masseverlust <100g/m².
- Schalrein mit 2 anbetonierten Unterlagen, inkl. Eisenkorb als Armierung.

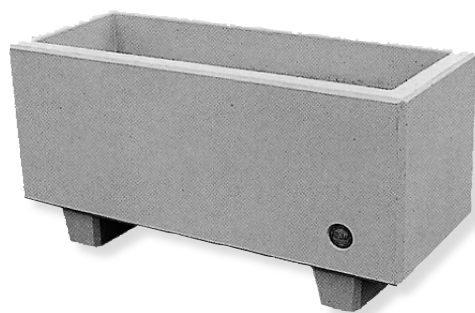

Blumentrog
100/40/50 cm

Artikelnummer		kg/Stk.	AKTIONS PRODUKT 2 0 2 6 €	
			Preis €	Aktionspreis inkl. MwSt.
4120	80/40/50 cm	155	260,-	234,-
4121	100/40/50 cm	203	310,-	279,-
4122	120/40/50 cm	225	355,-	319,-
4123	100/40/60 cm	220	355,-	319,-
4128	150/40/50 cm	262	405,-	
4129	180/40/50 cm	317	445,-	
4130	200/50/45 cm, Unterlagen lose	400	625,-	
4131	220/50/45 cm, Unterlagen lose	450	666,-	



Blumentrog Quadrat

Artikelnummer		kg/Stk.	AKTIONS PRODUKT 2 0 2 6 €	
			Preis €	Aktionspreis inkl. MwSt.
4124	60/60/50 cm, mit Sockel	180	340,-	309,-
4125	80/80/80 cm, mit Sockel	335	465,-	
4229	Aufpreis für Gewindering zum Versetzen	-	21,-	



Sechseck
70/50 cm mit Sockel

Artikelnummer		kg/Stk.	Preis €
4126	Sechseck 70/50 cm, mit Sockel	185	280,-
4222	Sechseck 100/50 cm, mit Sockel*	300	490,-

 * Lieferzeit: Bitte um Anfrage.

WASCHBETON BLUMENTRÖGE ST. DONAT

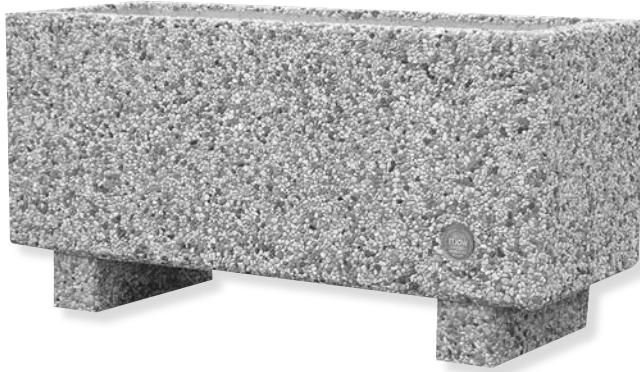

Gesamthöhe = Troghöhe + 10 cm
Höhe der Unterlage

Artikelnummer			AKTIONS PRODUKT 2 0 2 6	kg/Stk.	Preis €	Aktionspreis inkl. MwSt.	Preis €
ital. sw	ö-fein	salabianca			ital. sw		salabianca
Alle Preise inkl. 2 Unterlagen							
3531	3631	4532	80/30/30*	85	170,-		190,-
3534	3634	4533	100/30/30*	98	200,-		220,-
3532	3632	4537	80/40/40*	135	220,-		245,-
3535	3635	4539	100/40/40	170	295,-	265,-	305,-
3537	3637	4540	100/40/50 cm hoch*	200	310,-		340,-
3539	3639	4542	120/40/40	200	330,-	299,-	340,-
3540	3640	4543	150/40/40	260	410,-		450,-
3541	3641	4544	180/40/40*	285	440,-		500,-
3542	3642	4545	200/50/45*	400	650,-		720,-
3543	3643	4546	220/50/45*	450	690,-		770,-

* Lieferzeit: Bitte um Anfrage.

Körnung ital. sw wird auf Lager produziert.
Körnung ö-fein und salabianca nur geringe Lagerbestände bzw. auf Bestellung.

Unterlagen für Blumentröge

3560	3660	4560	25/10/10 für Tröge mit 30 cm Breite	6	10,-		11,-
3561	3661	4561	35/10/10 für Tröge mit 40 cm Breite	8,5	13,-		14,-
3562	3662	4562	45/15/15 für Tröge mit 50 cm Breite	25	16,-		18,-

INFORMATION

Auf Wunsch können wir alle unsere Blumentröge (ausgenommen Blumentröge „VILLACH“) auch in Brunnenrog Ausführung liefern. Für Einbau von Abfuß- und Standrohr verrechnen wir für Tröge wie folgt:

Artikelnummer		Preis €
4030	Einbau Abfuß- und Standrohr	78,-

WASCHBETON PFLANZENGEFÄSSE

Artikelnummer				kg/ Stk.	Preis € ital. sw ö-fein	Preis € sala- bianca
ital. sw	ö-fein	salabianca	Runde und eckige Modelle			
3501	3601	4501	Salzkammergut m. Sockel, Ø 63 cm, H 38 cm	55	180,-	199,-
3502	3602	4502	Rustikal, Ø 63 cm, H 40 cm	80	158,-	164,-
3521	3621	4521	Vase groß, 50/50 cm, H 57 cm	110	204,-	221,-
3520	3620	4520	Vase klein, 45/45 cm, H 45 cm	75	158,-	174,-
3505	3605	4508	Garda, Ø 44 cm, H 24 cm	25	89,-	100,-
3508	3608	4510	St. Donat groß, Ø 70 cm, H 30 cm	75	146,-	160,-
3509	3609	4511	St. Donat mittel, Ø 54 cm, H 22 cm	35	102,-	110,-
3512	3612	4516	Sechseck, Ø 70 cm, H 50 cm	180	299,-	332,-
3519	3619	4518	Sechseck, Ø 100 cm, H 50 cm	290	472,-	520,-
3522	3622	4522	Quadrat klein, 60/60/50 cm	180	326,-	360,-
3523	3623	4523	Quadrat groß, 80/80/60 cm	335	468,-	515,-

 Lieferzeit: Bitte um Anfrage.

WASCHBETON BLUMENTRÖGE VILLACH

„Villach groß“, 100/40/47 cm



„Villach klein“, 80/30/36 cm

„Villach klein“

**AKTIONS
PRODUKT
2 0 2 6** 

Artikelnummer	Oberfläche	kg/Stk.	Preis €	Aktionspreis inkl. MwSt.
3566	ital. sw	68	165,-	149,-
3666	ö-fein		165,-	149,-
4530	salabianca		175,-	
mit 2 anbetonierten Unterlagen				

„Villach groß“

**AKTIONS
PRODUKT
2 0 2 6** 

Artikelnummer	Oberfläche	kg/Stk.	Preis €	Aktionspreis inkl. MwSt.
3567	ital. sw	120	255,-	229,-
3667	ö-fein		255,-	229,-
4531	salabianca		265,-	
mit 2 anbetonierten Unterlagen				

BLUMEN-TRÖGE / -VASEN MODERN STEEL

Neu entwickelte Serie in hochwertigem Design. Der Trog bzw. die Vase besteht aus 5 Einzelteilen, die durch Edelstahlleisten miteinander verschraubt werden. Montage erfolgt werkseitig durch uns. Für schwer erreichbare Aufstellungsorte wie z.B. Penthouse-Wohnungen kann man die Tröge und Vasen auch als Einzelteile beziehen, und vor Ort selbst montieren (Baukastensystem mit 16 Schrauben).

Guter Tipp:

Vor der Bepflanzung sollten die Tröge und Vasen mit Gartenvlies ausgekleidet werden.

Angeboten werden zwei attraktive Farben.
Die Oberflächen sind geschliffen und imprägniert.
(Schmutzabweisend und Farbvertiefend).



**Blumenvase
MODERN STEEL**

AKTIONSPRODUKT 2026 

Artikelnummer		Blumentröge MODERN STEEL	kg/Stk.	Preis €	Aktionspreis inkl. MwSt.
granit	anthrazit				
4900	4906	40/40/50 cm	70	390,-	
4901	4907	88/40/50 cm	128	460,-	
4902	4908	108/40/50 cm	150	540,-	486,-

Artikelnummer		Blumenvasen MODERN STEEL	kg/Stk.	Preis €	Aktionspreis inkl. MwSt.
granit	anthrazit				
4916	4911	34/34 cm, H 60 cm	65	415,-	
4917	4912	40/40 cm, H 80 cm	95	540,-	486,-
4918	4913	54/54 cm, H 100 cm	165	600,-	



**Blumentrog
MODERN STEEL**

BLUMENTROG WOODLINE LIGHT



Woodline „light“ – die preisgünstige Alternative.
Die Einzelteile sind mit Edelstahlstangen fixiert.
Eine Besonderheit ist der mitgelieferte herausnehmbare Innenbehälter.

Angeboten werden die Tröge in 2 Formaten und 2 Oberflächen
in **Sichtbeton mit Holzstrukturoberfläche**.

Für den Oberflächenschutz ist eine Imprägnierung aufgetragen.

Artikelnummer		Größe	kg/Stk.	Preis €
platingrau	lärche			
4942	4944	48/48 cm, H 50 cm	86	300,-
4943	4945	85/48 cm, H 50 cm	128	350,-

PFLANZENGEFÄSSE VILLAFLOR geschliffen



Siena

Artikelnummer	Material	Größe	kg/Stk.	Preis €
4301	granit hell	Ø 63 cm H: 40 cm	80	235,-
4302	anthrazit			



Napoli

Artikelnummer		Material	Größe	kg/Stk.	Preis €	Preis €
mit Sockel	ohne Sockel				mit Sockel	ohne Sockel
4335	4316	granit hell	Ø 70 cm H: 30 cm Mit Sockel + 4 cm	75	315,-	227,-
4336	4317	anthrazit				



Rimini

Artikelnummer		Material	Größe	kg/Stk.	Preis €	Preis €
mit Sockel	ohne Sockel				mit Sockel	ohne Sockel
4340	4321	granit hell	Ø 54 cm H: 22 cm Mit Sockel + 4 cm	35	235,-	160,-
4341	4322	anthrazit				



Capri

Artikelnummer	Material	Größe	kg/Stk.	Preis €
4326	granit hell	Ø 40 cm H: 60 cm	50	230,-
4327	anthrazit			



Venedig mit Sockel

Artikelnummer	Material	Größe	kg/Stk.	Preis €
4360	granit hell	Ø 38 cm H: 18 cm	15	98,-
4361	anthrazit			

Imprägnierte Oberfläche

BETONRANDLEISTEN

Sauber geschalte Betonsockelbretter.
Eine Ansichtseite schalglatt, die andere Seite mit Besenstrich-Struktur.
Oberseite beidseitig abgefast. Inklusive Eisenamierung.

Artikelnummer		kg/Stk.	Preis €	Stk. EURO/Pal.
9504	Betonrandleiste 250/25/5	77	68,-	15
9500	Betonrandleiste 250/25/6	90	75,50	12
9506	Betonrandleiste 300/25/5	92	81,50	15
9507	Betonrandleiste 245/30/5	90	81,50	15

 Lieferzeit: lagernd.



POLLER

Die Oberfläche des Pollers ist Sichtbeton glatt.
Der Poller ist mit einem reflektierendem Band ausgestattet.
Ein Gewinding wird mitgeliefert – zum Spannen einer Kette.



Poller gross



Poller klein

Artikelnummer		kg/Stk.	Preis €	Aktionspreis inkl. MwSt.
12500	Poller gross, rund, ø 25–50 cm mit Sockel, H: 90 cm	210	440,-	399,-
12501	Poller klein, rund, ø 25–40 cm mit Sockel, H: 77 cm	126	410,-	369,-

**AKTIONS
PRODUKT
2 0 2 5** 

 Lieferzeit: lagernd.

DEKORKUGELN

Dekorkugeln werden aus hochwertigen Granitkörnungen hergestellt. Durch Stocken der Oberfläche erhält jede Kugel ihre besondere Eleganz. Drei verschiedene Oberflächen stehen zur Auswahl.

Oberfläche	Artikelnummer			
	Kugel Ø 20 cm	Kugel Ø 25 cm	Kugel Ø 30 cm	Kugel Ø 40 cm
granit	8821	8841	8861	8881
quarz	8822	8842	8862	8882
anthrazit	8823	8843	8863	8883
Preis €	68,-	95,-	120,-	190,-



Ø 20 cm
10 kg



Ø 25 cm
20 kg



Ø 30 cm
30 kg



Ø 40 cm
80 kg

* AUFPREISE

* Lieferzeit: Bitte um Anfrage.

Artikelnummer		Preis €
9056	Einbau einer Edelstahlgewindehülse mit Gewindestift ca. 10 cm lang	20,- * netto

FAHRRADSTÄNDER



Artikelnummer		kg/Stk.	Preis €
3571	Sichtbeton grau, 50/25/19 cm	45	47,50

Lieferzeit: lagernd.

Öffnungsbreiten:

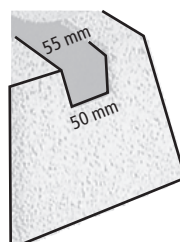

MODERN LINE OBJECTS

- Hergestellt aus faserverstärktem Hochleistungsbeton.
- Güteklasse SB4 für Sichtbeton.
- Frost- und tausalzbeständig geprüft nach DIN EN 1349, Masseverlust <100g/m².



Block Sichtbeton 60/60/50 cm mit Kugel 40 cm und Gewinding zum Spannen einer Kette.

Artikelnummer		kg/Stk.	Preis €
4224	Block, Sichtbeton, 40/40/40 cm mit Kugel Ø 30 cm, ohne Gewinding	185	315,-
4220	Block, Sichtbeton, 40/40/40 cm	155	226,-
4223	Block, Sichtbeton, 60/60/50 cm mit Kugel Ø 40 cm, ohne Gewinding	335	515,-
4229	Aufpreis für Gewinding zum Spannen einer Kette	-	21,-



Blumentrog Quadrat 80/80/60 cm mit Gewindingen zum Versetzen.

Artikelnummer		kg/Stk.	Preis €
4124	Blumentrog Quadrat 60/60/50 cm, Sichtbeton	180	340,-
4125	Blumentrog Quadrat 80/80/60 cm, Sichtbeton	335	465,-
4229	Aufpreis für Gewinding zum Versetzen	-	21,-



Absperrblock
100/40/40 cm
Sichtbeton mit Bügel

Artikelnummer		kg/Stk.	Preis €
4240	Absperrblock 100/40/40 cm, Sichtbeton	260	500,-

MODERN LINE OBJECTS



Sitzblock
120/40/45 cm

Artikelnummer		kg/Stk.	Preis €
4230	Sitzblock, Sichtbeton, 100/40/45 cm, Sitzplatte braun eingefärbt	310	450,-
4231	Sitzblock, Sichtbeton, 120/40/45 cm, Sitzplatte braun eingefärbt*	380	525,-

 * Lieferzeit: Bitte um Anfrage.



Tisch
170/75/75 cm, Sichtbeton

Artikelnummer		kg/Stk.	Preis €
4233	Sitzbank groß 145/45/45 cm, Sichtbeton*	185	490,-
4234	Tisch 170/75/75 cm, Sichtbeton*	358	735,-

 * Lieferzeit: Bitte um Anfrage.



Sitzbank gross
145/45/45 cm, Sichtbeton

Artikelnummer		kg/Stk.	Preis €
4235	Panca moderna 180 Gesamtlänge mit Sockel 180/45/45	370	1.000,-
4236	Panca moderna 200 Gesamtlänge mit Sockel 200/45/45	390	1.050,-
4237	Panca moderna 220 Gesamtlänge mit Sockel 220/45/45	410	1.100,-

 Lieferzeit: Bitte um Anfrage.



Bestehend aus 3 Einzelteilen (2x Sockel + Sitzplatte). Sockel und Sitzplatte werden mit 2 Edelstahllecken miteinander verschraubt.

Oberfläche: Sockel in anthrazit und Sitzplatte in weiß. (Auf Wunsch kann auch alles in Sichtbeton (betongrau) hergestellt werden.)

WASCHBETON KANTENPLATTEN

Artikelnummer			kg/Stk.	Preis €
sw	ö-fein			
11111	11121	Waschbetonplatte 50/50/3,8 cm, 1 SK	20	36,-
11112	11122	Waschbetonplatte 50/50/3,8 cm, 2 SK	20	43,-
11118	11128	Waschbetonplatte 50/50/5 cm, 1 SK*	27	41,-
11119	11129	Waschbetonplatte 50/50/5 cm, 2 SK*	27	48,-

* Waschbetonplatte 5 cm nur auf Bestellung.

 Lieferzeit: Bitte um Anfrage.

WASCHBETON STUFEN

Vorderkante, linke und rechte Seitenkante gewaschen

Artikelnummer			kg/Stk.	Preis €
ital. sw	ö-fein			
3001	3006	100/35/5	40	85,50
3002	3007	125/35/5	50	105,-
3003	3008	150/35/5*	60	124,-

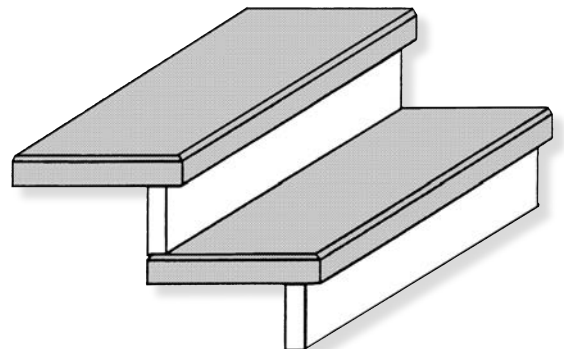

WASCHBETON SETZPLATTEN

Linke und rechte Seitenkante gewaschen

Artikelnummer			kg/Stk.	Preis €
ital. sw	ö-fein			
3010	3016	100/11/4	11	47,50
3011	3017	125/11/4	14	58,-
3012	3018	150/11/4*	17	67,-

 Lieferzeit: Bitte um Anfrage.

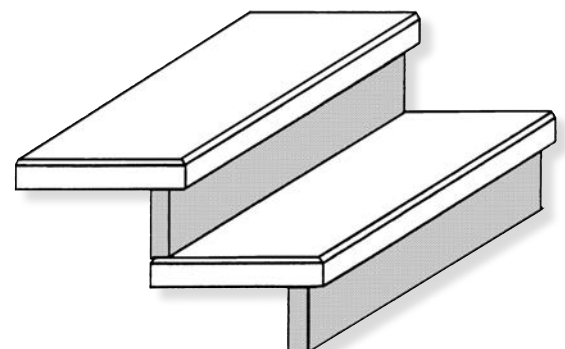

TRITTSTUFENPLATTEN SONDERANFERTIGUNG

Washbeton Trittstufenplatten
30 bis 40 cm Breite.

Alle Längen bis 250 cm armiert
1 Längskante gewaschen,
5 cm Stärke,

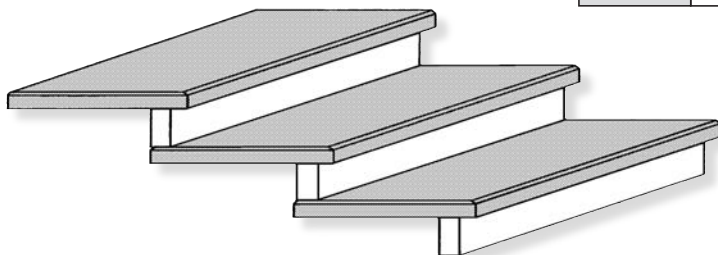

Artikelnummer	AKTIONS PRODUKT 2 0 2 6 	Preis €	Aktionspreis
		lfm	inkl. MwSt.
3101	Körnung ö-fein 6–8 mm	103,-	92,90
3103	Körnung ital. sw 4–8 mm	103,-	92,90
3106	Sichtbeton grau mit feiner Besenstrichoberfläche	103,-	
3107	Sichtbeton grau, 8 cm mit feiner Besenstrichoberfläche	126,50	

Aufpreis für Trittstufenplatten 41 bis 50 cm
+ 15% Aufpreis je Laufmeter.

Bei jeder größeren Plattenbreite als 50 cm kommt
der m² Preis zur Verrechnung:

z. B. 110 x 55 cm = 0,6 m² x m² Preis Podestplatte.

SETZSTUFENPLATTEN SONDERANFERTIGUNG

Washbeton Setzstufenplatten

Alle Längen bis 250 cm armiert
10 bis 17 cm Breite,
4 cm Stärke,

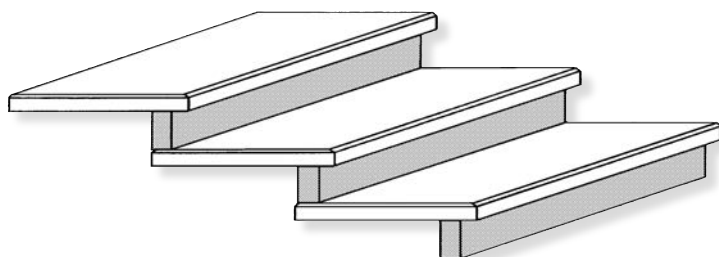

Artikelnummer	AKTIONS PRODUKT 2 0 2 6 	Preis €	Aktionspreis
		lfm	inkl. MwSt.
3111	Körnung ö-fein 6–8 mm	57,-	51,50
3113	Körnung ital. sw 4–8 mm	57,-	51,50

PODESTPLATTEN SONDERANFERTIGUNG

Washbeton Podestplatten

Sind Stahlbetonplatten, deren Trittflächen
und Seitenkanten in Washbeton
ausgeführt sind,
Stärke 5 cm,
größte Fläche ca. 3,5 m²

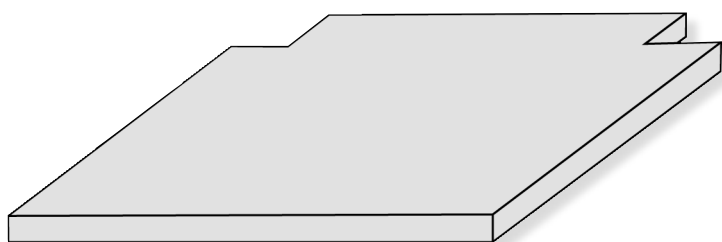

Artikelnummer		Preis €
		m ²
3121	Körnung ö-fein 6–8 mm	355,-
3123	Körnung ital. sw 4–8 mm	355,-

WOODLINE HOCHBEET

Schönes Beton-Hochbeet mit perfekter Sichtbetonoberfläche in Holzstruktur.
Das Hochbeet wird auf einem befestigten Untergrund Reihe für Reihe aufgestellt.
An den Ecken werden die mitgelieferten Edelstahlstangen in die vorgefertigten Löcher eingeschoben – fertig.
Das Ganze hält sich von alleine zusammen, ohne Schrauben.
Alle Betonplatten sind mit Eisentorsteel armiert. Der gesamte Aufbau des Hochbeetes bei entsprechender Vorbereitung mit 2 Mann dauert ca. 1/2 Stunde.

Die wichtigsten Vorteile:

- Schöne Betonplatten in Holzstruktur, Farbe platingrau und lärche.
- Absolut verrottungsfrei, hergestellt mit Hochleistungsbeton.
- Schneller Auf- und Abbau bei Standortwechsel.
- Sehr einfache Montage.
- 4 Formate stehen zur Auswahl.



Woodline Hochbeet, Farbe platingrau.

Artikelnummer		kg/Stk.	Preis €	Aktionspreis inkl. MwSt.
4255	250/140/81 cm, platingrau	618	1.220,-	1.099,-
4256	250/140/81 cm, lärche	618	1.220,-	1.099,-
4257	250/105/81 cm, platingrau	564	1.150,-	1.039,-
4258	250/105/81 cm, lärche	564	1.150,-	1.039,-
4259	140/140/81 cm, platingrau	444	900,-	
4260	140/140/81 cm, lärche	444	900,-	
4263	140/105/81 cm, platingrau	378	780,-	
4264	140/105/81 cm, lärche	378	780,-	

Plattenstärke: 4,2 cm

WOODLINE KRÄUTERBEET



Kräuterbeet

Vom System und Aufbau ident mit dem Woodline Hochbeet.

Artikelnummer		kg/Stk.	Preis €	Aktionspreis inkl. MwSt.
4282	Kräuterbeet, 105/65; H: 54 cm, platingrau	165	310,-	279,-
4283	Kräuterbeet, 105/65; H: 54 cm, lärche	165	310,-	279,-
4284	Kräuterbeet, 140/65; H: 54 cm, platingrau	208	330,-	299,-
4285	Kräuterbeet, 140/65; H: 54 cm, lärche	208	330,-	299,-

WOODLINE FLEX HOCHBEET



Das Flex-Hochbeet ist eine Weiterentwicklung vom Woodline Hochbeet. Es unterscheidet sich nicht in der Struktur. Der Vorteil beim Flex-Hochbeet besteht darin, daß die Einzelteile flexibel lang sind. Damit ist auch der Bau eines individuellen Hochbeetes möglich.

Die Einzelteile sind im Gewicht geringer und somit auch leichter zu verarbeiten. Eine Versetzanleitung ist dem Set beige packt.

Sämtliche andere Vorteile sind ident mit Woodline Hochbeet.

Artikelnummer		AKTIONS PRODUKT 2 0 2 6 	kg/Stk.	Preis €	Aktionspreis inkl. MwSt.
4271	Hochbeet hellgrau, 240/120; H: 81 cm, 18 Teile		684	1.325,-	1.199,-
4272	Hochbeet hellgrau, 150/120; H: 81 cm, 12 Teile		515	995,-	899,-
4273	Hochbeet hellgrau, 180/120; H: 81 cm, 12 Teile		570	1.100,-	999,-
4279	Hochbeet lärche, 240/120; H: 81 cm, 18 Teile		684	1.325,-	1.199,-
4274	Hochbeet lärche, 150/120; H: 81 cm, 12 Teile		515	995,-	899,-
4275	Hochbeet lärche, 180/120; H: 81 cm, 12 Teile		570	1.100,-	999,-

Plattenstärke: 5 cm

FLEX Hochbeet
Farbe hellgrau
240/120; H: 81 cm – 18 Teile

WOODLINE FLEX KRÄUTERBEET



Ergänzung zum optisch gleichem Flex Hochbeet.
Auch der Aufbau ist gleich wie beim Hochbeet.

Artikelnummer		AKTIONS PRODUKT 2 0 2 6 	kg/Stk.	Preis €	Aktionspreis inkl. MwSt.
4371	Flex Kräuterbeet hellgrau, 120/60; H: 54 cm		227	405,-	365,-
4372	Flex Kräuterbeet hellgrau, 150/60; H: 54 cm		265	465,-	419,-
4373	Flex Kräuterbeet hellgrau, 180/60; H: 54 cm		300	525,-	475,-
4374	Flex Kräuterbeet lärche, 120/60; H: 54 cm		227	405,-	365,-
4375	Flex Kräuterbeet lärche, 150/60; H: 54 cm		265	465,-	419,-
4376	Flex Kräuterbeet lärche, 180/60; H: 54 cm		300	525,-	475,-

WOODLINE HOCHBEET ÜBERDACHUNG



Passend für das Woodline Hochbeet – für alle Größen.

Komplettes System mit Edelstahl-schienen, passende Plexiglasteile und Befestigungen.

Achtung:

Preise für die Überdachung gültig bis auf Widerruf!
Die Preise sind abhängig von den Rohstoffpreisen.

Artikelnummer		Preis € Set
4266	Überdachungsset 250/140 cm	890,-
4267	Überdachungsset 250/105 cm	790,-
4268	Überdachungsset 140/140 cm	590,-
4269	Überdachungsset 140/105 cm	490,-

BETON KOMPOSTER



Bestehend aus 4 Einzelteilen, die an den Ecken durch einschieben einer Edelstahlstange verbunden werden. Durch ein an den Innenseiten angebrachtes Lochblechgitter wird ein Herausfallen des Kompostes verhindert.

Artikelnummer		kg/Stk.	Preis €
4252	Komposter 100/100/80 cm	200	460,-

WINKELSTEIN



Die einfache und günstige Variante für Einfassungen und Abgrenzungen. In grauer Oberfläche, die Kanten sind mit einer Microfase ausgeführt.

Artikelnummer		kg/Stk.	Preis €	Aktionspreis inkl. MwSt.
10414	Winkelstein 23/30/20 cm, grau	11,5	6,-	5,40,-

**AKTIONS
PRODUKT** €

Produktdaten:

Länge: 23 cm
 Höhe: 30 cm
 Tiefe: 20 cm
 Stk./lfm.: 4,35
 Stk./Pal.: 48
 Palette: BWR-Einsatzpalette

SCHWIMMBADUMRANDUNG PALMA

- 2 Farben
- Bianco Nero gestrahlt
 - Granit gestrahlt

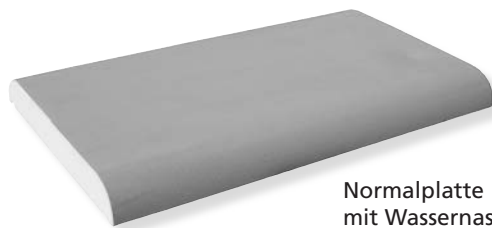

Normalplatte mit Wassernase

Artikelnummer			kg/Stk.	Preis €
Bianco Nero	Granit			Bianco-Nero Granit gestrahlt
3280	3281	Normalplatte 50/30/4 cm*	14	25,50
3285	3286	Normalplatte 50/35/4 cm*	15	27,50
3283	3288	Normalplatte 50/40/4 cm*	16	29,50

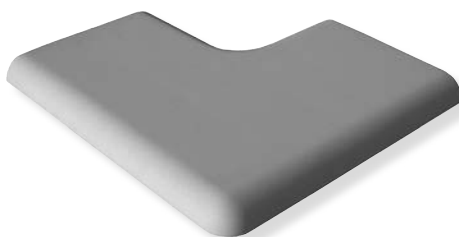

Artikelnummer			kg/Stk.	Preis €
Bianco Nero	Granit			Bianco-Nero Granit gestrahlt
3290	3291	Eckplatte 50/50/30/4 cm*	19	43,-
3295	3296	Eckplatte 50/50/35/4 cm*	20	46,-
3293	3298	Eckplatte 50/50/40/4 cm*	21	49,-

* Achtung Lieferzeit: ca. 2 Wochen

WOOD CONCRETE BLUMENTRÖGE



Wood Concrete Blumentröge –
Neu entwickelte Serie mit Holz-Beton-Struktur.

Wir liefern Einzelteile welche vom Kunden direkt vor Ort selbst aufgestellt werden. Zur Verfügung stehen mehrere Formate in der Farbe hellgrau. Der Sockel ist immer in anthrazit. Alle Teile die zum Aufbau benötigt werden, sind enthalten – bis auf das Silikon.

Guter Tipp: Vor der Bepflanzung sollten die Fugen mit hochwertigem dauerelastischem Silikon verschlossen werden.

Lieferzeit: Bitte um Anfrage.

Artikelnummer		kg/Stk.	Preis €
4294	60/60, Gesamthöhe: 65 cm, hellgrau	200	590,-
4295	120/60, Gesamthöhe: 65 cm, hellgrau	350	730,-
4296	150/60, Gesamthöhe: 65 cm, hellgrau	415	850,-
4297	180/60, Gesamthöhe: 65 cm, hellgrau	475	975,-
4298	120/120, Gesamthöhe: 92 cm, hellgrau	700	1.180,-

ZUBEHÖR für BRIEFKASTEN + KOMBISTEINE



Frontplatte,
eckig, Größe 26/22 cm
Für alle Kombisteine

Artikelnummer	Abverkauf 2026 Solange der Vorrat reicht		Preis €
	1400	silber eloxiert*	
1401	weiß lackiert*		420,-



Einwurfklappe,
passend für Briefkastensteine aller Zaunsysteme, Größe 26/11 cm

Artikelnummer	Abverkauf 2026 Solange der Vorrat reicht		Preis €
	1420	silber eloxiert*	
1422	weiß lackiert *		160,-

* Lieferzeit: Bitte um Anfrage. Nur auf Bestellung.

Achtung: Bei Briefkasten-Zubehör keine Retourware möglich!



DICHTKLEBER

Artikelnummer	Verbrauch: Reicht für ca. 2,5 lfm Zaunsockel = 2 Reihen Zaunstein inkl. Abdeckplatten, oder für ca. 13 bis 15 Zaunsteine	Preis €	Stk./Karton
		5330	Verpackung: Kartusche zu 310 ml

TROCKENFERTIGBETON - INFO

Diese Betonqualität ist erforderlich zum Befüllen der Zaunsteine
Trockenfertigbeton C30/37, XC4, XD2, XW2, XF4, XA1L, F59, GK6 nach ÖBV-Richtlinie

Hochfließfähiger, frost- tausalzbeständiger (XF4),
wasserundurchlässiger (XW2) Spezialbeton.
Beständig gegen Bewehrungskorrosion (XC4, XD2) und gegen Korrosion durch chemische Angriffe (XA1L) sowie mit geringem Verdichtungs Aufwand.

Bedarf Trockenfertigbeton in kg pro Stück:							
Kreativ Zaun Kreativ Zaun „light“		Villanova Zaun Easy-Zaun		Splittbeton Zaun		Rustico	
Nst. 1s.	13,5 kg	Nst.	11,0 kg	Pfst. 20/20/8	3,2 kg	Nst.	3,0 kg
Nst. 2s.	11,4 kg	Pst. 40/20	11,0 kg	Pfst. 25/25/8	5,2 kg	Halbstein	1,5 kg
Endst.	11,0 kg	Pst. 40/40	34,0 kg	Pfst. 38/25/8	9,0 kg		
Ha.End.	4,5 kg	Ha.End.	4,5 kg	Pfst. 38/38/8	15,0 kg		
Pfst.	11,5 kg						

Trockenfertigbeton ist beim Baustoffhändler erhältlich.

BETONPRODUKTE - GRAUWARE

Betonplatte



Artikelnummer		kg/Stk.	Stk./Pal.	Preis €	Gewicht/Pal.
10502	Betonplatte 40/40/4 cm, grau	15	60	4,-	900
10503	Betonplatte 50/50/4 cm, grau	24	48	5,-	1.152



Randleiste

Randleiste - Leistenstein - Flachbordstein



Leistenstein

Artikelnummer		kg/Stk.	Stk./Pal.	Preis €	Gewicht/Pal.
10390	Randleiste mit Fase, grau, 100/20/5 cm	22	54	3,80	1.188
10391	Randleiste mit Fase, grau, 100/25/5 cm	25	36	4,40	900
10392	Randleiste mit Fase, grau, 100/30/5 cm	30	36	5,20	1.080
10393	Leistenstein 100/20/10 cm, grau	46	30	9,-	1.380
10730	Flachbordstein 100/20/15 cm, grau	64	25	13,50	1.600



Flachbordstein



Sechseckstein

Pflastersteine



Rechteckstein

Artikelnummer		kg/m ²	m ² /Pal.	Preis €	Gewicht/Pal.
10602	Sechseckstein, grau - 6cm Bedarf: 29 Stk. je m ²	136	9,1	25,-	1.236
10660	Rechteckstein, 20/10/6 cm, grau Bedarf: 50 Stk. je m ²	135	9,6	27,-	1.296
10664	Rechteckstein, 30/20/6 cm, grau Bedarf: 16,7 Stk. je m ²	135	9,6	27,-	1.296

Rasenmähkante



Mähkante

Artikelnummer		kg/Stk.	Stk./Pal.	Preis €	Gewicht/Pal.
10415	Rasenmähkante klein, 22/12/4,5 cm grau	3	390	0,75	1.170

Produktdaten:

Lieferzeit: Alles innerhalb 1 Woche

Abgabe: Nur Paletten Abgabe
keine Kommissionierung

UNSER MUSTERGARTEN

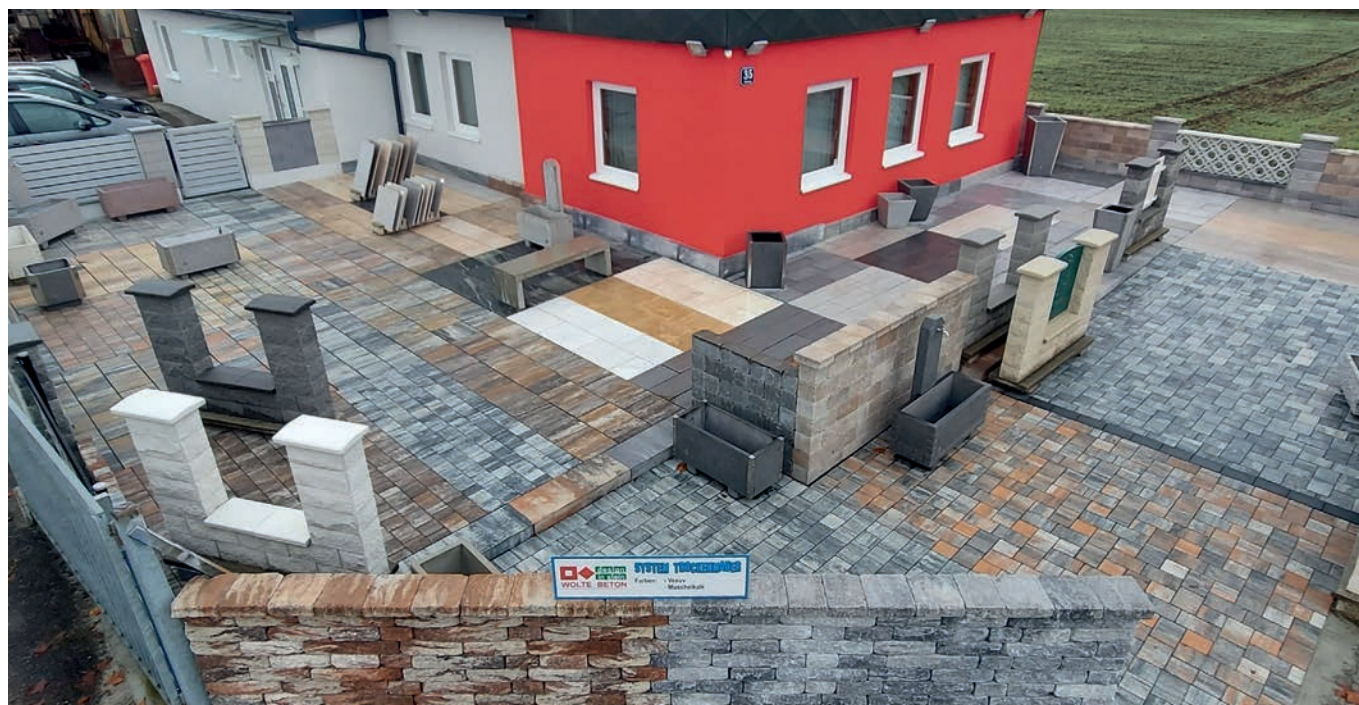

Betonwerk Wolte GmbH.
Bahnweg 35
A-9300 St. Veit/Glan
Telefon: +43 (0)4212/2491
Fax: +43 (0)4212/2491-15
E-Mail: office@woltebeton.at
www.woltebeton.at



Stadtwappen
verliehen 2023



Technische und optische Änderungen sowie Satz- und Druckfehler vorbehalten.
Gesamterstellung: Glandruckerei Marzi, 9300 St. Veit/Glan.